



Centrale termice cu condensare de puteri mari



Baxi România este parte a grupului BDR Thermea, entitate formată în cursul anului 2009 prin fuziunea dintre Baxi Group și De Dietrich Remeha Group. BDR Thermea este unul dintre liderii pieței termotehnice europene, ocupând prima poziție în piață în țări precum Marea Britanie, Franța, Germania, Spania, Olanda și Italia.

În România, mărcile Grupului sunt comercializate de către Baxi România. Compania este singurul furnizor de pe piața autohtonă de profil care oferă clienților beneficiul „8 ani garanție” pentru toate produsele din gama centralelor BAXI, perioadă ce reprezintă durata medie de viață a unei centrale termice.

Portofoliul BAXI România include o gamă extinsă de centrale termice standard și cu condensare, murale și de pardoseală, cu puteri individuale generate cuprinse între 24 kW și 1800 kW, panouri solare plane și cu tuburi vidate, pachete și sisteme termice integrate precum și automatizări inteligente care pot conduce la economii de până la 30% față de echipamentele standard, în condiții de confort sporit. Toate acestea vin în întâmpinarea oricărui domeniu de aplicație, rezidențial, comercial sau industrial.



Începând cu 2004 peste 27000 de familii din România au crezut în promisiunea calității BAXI: 8 ani garanție. Acum, după 8 ani, deja multe dintre acestea pot confirma că nu este doar promisiune, este o caldă realitate. Pentru clienții BAXI, garanția de 8 ani înseamnă confortul oferit de un produs de înaltă clasă, cu performanțe și fiabilitate pe măsură.



CENTRALE TERMICE cu condensare

Prezentă în sectorul de încălzire și cel al producerii apei calde menajere de peste 30 de ani, Baxi Group este unul dintre liderii din domeniu oferind soluții de încălzire de înaltă tehnologie. Ca rezultat al combinației perfecte dintre tehnologia de ultima oră și eficiență maximă, Baxi a dezvoltat o arie vastă de sisteme de centrale termice cu condensare.



SISTEME ÎN CASCADĂ

Din gama Baxi de centrale termice cu condensare, modelele Luna Platinum, Luna Duo-tec MP și Power HT sunt ideale pentru instalarea în cascadă; datorită sistemelor electronice de înaltă tehnologie, se pot instala până la 16 centrale doar prin conectarea accesoriilor corespunzătoare la sistemul electronic. Domeniul complet de accesorii permite o cascadare a sistemelor ce pot atinge până la puterea de 5.120 kW.



TEHNOLOGIE DE ÎNCĂLZIRE de ultimă generație

Grupul Baxi este constant angajat în proiecte de dezvoltare și cercetare, pentru a descoperi noi tehnologii și aplicații pentru furnizarea confortului termic, în condiții de eficiență maximă și costuri reduse.

Condensarea este o tehnologie de producere a energiei termice prin care se folosește și căldura conținută de gazele de ardere. Pentru aceasta, gazele arse sunt răcite până la temperatura la care vaporii de apă condensează și cedează o cantitate de căldură. Aceasta duce la o creștere semnificativă a randamentului echipamentului de încălzire (eficiență de până la 109,8%). Comparativ cu centralele termice standard, cele cu condensare au un consum de combustibil cu până la 40% mai mic. În plus, și emisiile de bioxid de carbon și de noxe sunt mai reduse, centralele cu condensare având clasa 5 NOx.



Cuprins

Centrale cu condensare de mare eficiență	6
Luna Platinum 12-32 kW	8
Luna Duo-tec MP 35-110 kW	10
Power HT 85-150 kW	12
Power HT 230-320 kW	14
Repartitoare compacte de agent termic – Luna Sat	16
Dimensiuni centrale	19
Accesorii centrale	26

Centrale termice cu condensare de puteri mari

Instalații de mare eficiență

Sistemele cu condensare Baxi reprezintă soluția ideală în cazul instalațiilor cu randament ridicat.

Platforma electronică a acestor centrale permite atât controlul unui singur cazan cât și a unei instalații cu mai multe cazane conectate în cascadă, precum și conectarea unei game complete de accesorii de termoreglare.

Astfel Baxi oferă un sistem cu eficiență energetică mare, control total, ce asigură emisii scăzute și face față celor mai exigente nevoi de confort ale utilizatorului final.

Raport de modulare ridicat

Plaja de modulare largită sporește eficiența aparatului prin reducerea numărului de porniri / opriri, permițând acestuia să-și adapteze puterea de ieșire și să mențină constantă temperatura.



Această facilitate duce la reducerea consumului de combustibil și la scăderea uzurii în funcționare făcând aparatul mult mai trainic.

Electronică de vârf

Sistemele electronice de ultimă generație ale centralelor în condensare de mare eficiență permit gestionarea unor instalații singulare sau în cascadă cu până la 16 centrale (Luna Duo-tec MP sau Power HT 230-320). În acest sens, este necesară doar conectarea accesoriilor corespunzătoare la sistemele electronice ale centralei.











Greutate redusă și dimensiuni compacte

Greutatea redusă și dimensiunile compacte ale centralelor cu condensare Baxi, oferă flexibilitate la instalare și permite integrarea armonioasă a acestora chiar și în spații mici.

<p>Centrale murale cu condensare, de mare eficiență</p>	 <p>Luna Platinum 1.32</p>		
<p>Centrale murale cu condensare, de mare eficiență</p>	 <p>Luna Duo-tec MP 1.35</p>	 <p>Luna Duo-tec MP 1.50</p>	 <p>Luna Duo-tec MP 1.60</p>
<p>Centrale de pardoseala cu condensare, de mare eficiență</p>			
<p>Putere termică maximă 80 °C/60 °C kW</p>	<p>32 Luna Platinum</p> <p>33,8 Luna Duo-tec MP</p>	<p>45</p>	<p>55</p>
<p>Putere termică maximă 50 °C/30 °C kW</p>	<p>34,9 Luna Platinum</p> <p>36,6 Luna Duo-tec MP</p>	<p>48,6</p>	<p>59,4</p>

O gamă largă de soluții de mare eficiență

Centrale termice cu condensare de puteri mari

							
Luna Duo-tec MP 1.70	Luna Duo-tec MP 1.90	Luna Duo-tec MP 1.110					
							
	Power HT 1.850	Power HT 1.1000	Power HT 1.1200	Power HT 1.1500	Power HT 1.230	Power HT 1.280	Power HT 1.320
65	85	102 Luna Duo-tec MP 100 Power HT	120	150	210,1	254,5	294
70,2 Luna Duo-tec MP 70,3 Power HT	91,8 Luna Duo-tec MP 91,6 Power HT	110,2 Luna Duo-tec MP 107,8 Power HT	129,7	162	229,8	278,1	321,3

Centralele cu condensare de mare eficiență de la Baxi sunt disponibile într-o gamă largă de puteri, de la 12 la 320 kW, pentru a satisface orice nevoie de instalare (murale și de pardoseală).

Luna Platinum 32 kW



- Panou de comandă detașabil, pentru instalare murală, furnizat împreună cu centrala. Ecranul retroiluminat, de mari dimensiuni, cu buton de navigare și taste dedicate pentru programare afișează informații complete despre funcționarea centralei, prin coduri și simboluri sugestive. Controler pentru sistemele solare integrat. Cronotermostat de ambient și cronotermostat pentru producerea de ACM integrate.
- Raport de modulare extins de până la 1÷10: o mai bună eficiență datorită reducerii nr. de opriri / porniri ale centralei
- Sistem GAC (Gas Adaptive Control): control automat al arderii pentru menținerea constantă a unei eficiențe maxime
- Integrare perfectă cu tehnologiile bazate pe surse de energii regenerabile - centrale cu biomasă, sisteme solare, pompe de căldură
- Antifonare completă a generatorului de căldură pentru funcționare silențioasă
- Pompă de circulație modulantă
- Acces frontal pentru diagnosticare avansată

Sistem hidraulic

Vană cu 3 căi motorizată

Ansamblu schimbător- arzător din oțel inoxidabil AISI 316L cu sistem de preamestec al carburantului pentru eficientizarea combustiei

Schimbător secundar pentru producere ACM care asigură funcționarea în condensare și la producerea de ACM

Ventilator cu turație variabilă și controler electronic încorporat

Bypass automat: permite echiparea tuturor radiatoarelor cu robinetei cu cap termostatat

Sistem anti-blocare pentru pompă și vană cu 3 căi, cu funcționare la intervale de 24 de ore

Supapă de siguranță, turată la 3 bari, încorporată

Sistem de termoreglare

Regulator climatic încorporat cu sondă externă (disponibilă opțional)

Opțiuni de control pentru sisteme cu zone multiple

Opțiuni de instalare în cascadă

Sistem de control

Termostat de siguranță pe schimbătorul principal

Presostat pentru protecția centralei la funcționarea fără apă

Sondă NTC pentru controlul temperaturii gazelor de ardere

Control electronic al temperaturii cu sonde NTC

Protecție anti-îngheț

Termometru electronic

Manometru digital pe circuitul de încălzire

Cod produs		1.32
		n.a.
Putere termică nominală încălzire max	kW	33
Putere termică încălzire max 80/60 °C	kW	32
Putere termică încălzire max 50/30 °C	kW	34.9
Putere termică încălzire min 80/60 °C	kW	3.2
Putere termică încălzire min 50/30 °C	kW	3.5
Eficiență energetică (92/42/CEE)		*****
Eficiență medie (DIN 4702-T8)	%	109.8
Eficiență nominală 80/60 °C	%	97.6
Eficiență nominală 50/30 °C	%	105.7
Eficiență la 30% din puterea nominală	%	107.6
Clasa NOx (EN 483)		5
Temperatura minimă de operare	°C	-5
Capacitate vas expansiune / pre-încărcare	l/bar	10/0.8
Temperatura apei în circuitul de încălzire (min/max)	°C	25/80
Presiune maximă circuit încălzire	bar	3
Lungime max tubulatură evacuare Ø80/125	m	10
Lungime max sistem dual Ø80	m	80
Debit gaze arse - valoare maximă	kg/s	0.016
Debit gaze arse - valoare minimă	kg/s	0.002
Temperatură maximă gaze arse	°C	80
Dimensiuni (Î x L x A)	760 x 450 x 345	
Greutate netă	kg	37.5
Tip gaz	Gaz natural / GPL	
Consum energetic	W	130
Grad protecție electrică	IPx5D	IPx5D

Schemă de montare în cascadă

SISTEM CU 2 CENTRALE CU CONDENSARE LUNA PLATINUM, 1 CIRCUIT DIRECT DE TEMPERATURĂ RIDICATĂ, LUNA SAT RH+

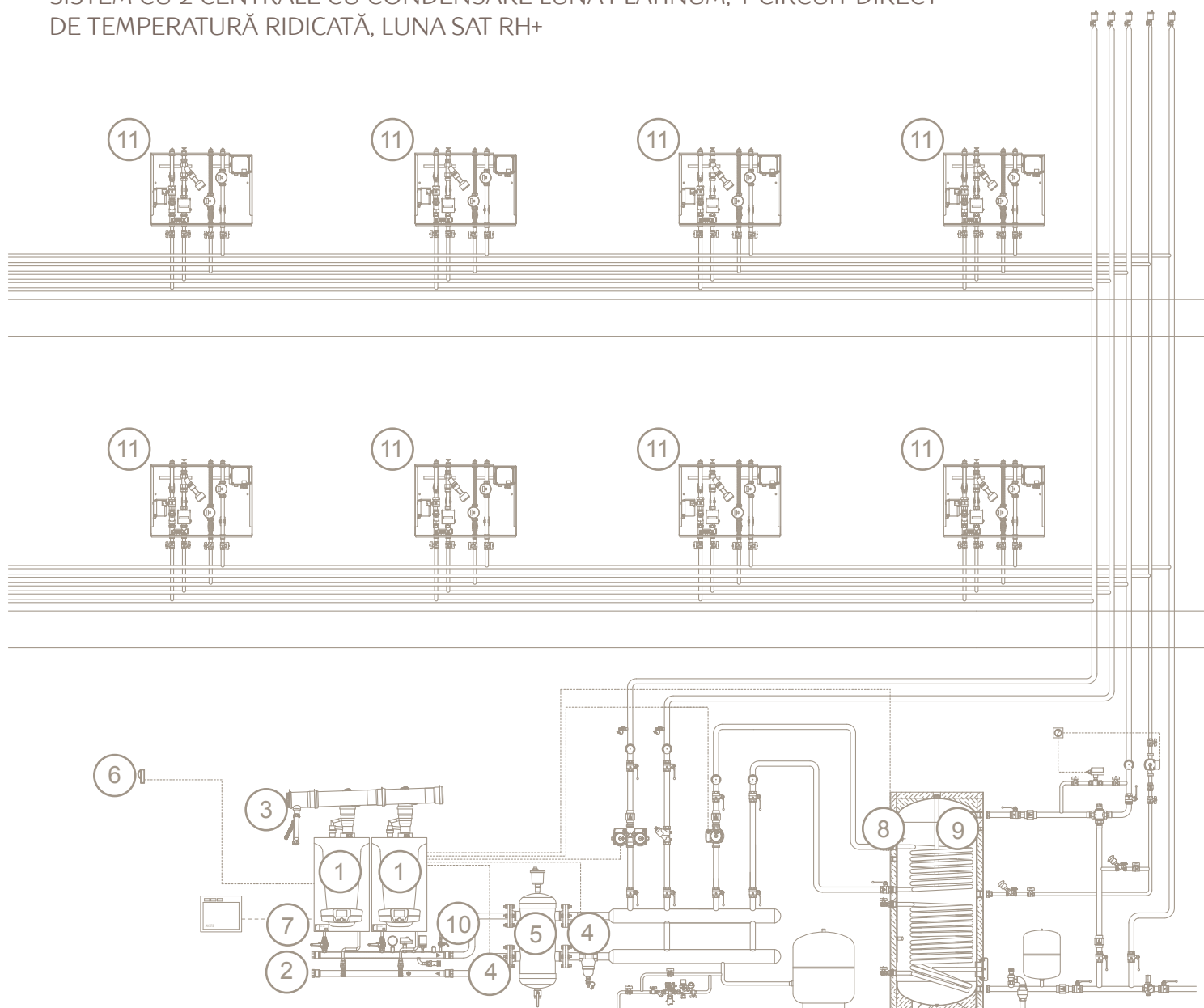

1. Centrală cu condensare LUNA PLATINUM
2. Țevi manifold pentru două centrale în cascadă
3. Kit țevi fum pentru două centrale
4. Sondă tur/retur
5. Separator hidraulic
6. Sondă externă
7. Interfață pentru instalare în cascadă
8. Sondă ACM
9. Rezervor cu o singură bobină (SC)
10. Dispozitiv de siguranță ISPESEL (disponibil opțional)
11. Casetă distribuție termică incorporate Luna SAT RH+2

Luna Duo-tec MP 35-110 kw



Sistem hidraulic

Pompă de circulație modulantă, cu consum energetic redus
Sistem anti-blocare pentru pompă și vană cu 3 căi, cu funcționare la intervale de 24 de ore
Sonde NTC tur și retur
Decantor pentru condensat racordat la conducta de admisie aer

Sistem de termoreglare

Reglaj climatic încorporat cu sondă externă (disponibilă opțional)
Posibilitatea controlului sistemelor de încălzire multizonale cu temperaturi diferite
Opțiune de instalare în cascadă (până la 16 centrale)
Sondă NTC pentru controlul temperaturii ACM
Timere pentru încălzire și ACM incluse în panoul de comandă

Sistem de control

Protecție anti-îngheț
Termometru electronic
Manometru digital pe circuitul de încălzire
Termostat pentru protecția la supraîncălzire pe turul cazanului

- Schimbător din oțel inoxidabil AISI 316L cu cameră simplă (35-50-60-70 kW) și cameră dublă (90-110 kW): randament ridicat, dimensiuni compacte, fiabilitate și durată de viață îndelungată
- Raport de modulare extins (1÷9): o mai bună eficiență datorită reducerii nr. de opriri / porniri ale centralei
- Panou de control digital cu taste și afișaj LCD de mari dimensiuni (cifre și simboluri)
- Dimensiuni compacte și greutate minimă
- Gamă completă de accesorii pentru instalare singulară sau în cascadă

Puteri de la 35 la 110 kW

Cod produs		1.35	1.50	1.60	1.70	1.90	1.110
		7106815	7104050	7104051	7104052	7104651	7104652
Putere termică nominală încălzire max	kW	34.8	46.3	56.6	66.9	87.4	104.9
Putere termică încălzire max 80/60 °C	kW	33.8	45	55	65	85	102
Putere termică încălzire max 50/30 °C	kW	36.5	48.6	59.4	70.2	91.8	110.2
Putere termică încălzire min 80/60 °C	kW	5	5	6.1	7.2	9.4	11.4
Putere termică încălzire min 50/30 °C	kW	5.4	5.4	6.6	7.8	10.2	12.3
Eficiență energetică (92/42/CEE)		****	****	****	****	****	****
Eficiență medie (DIN 4702-T8)	%	109.8	109.8	109.8	109.8	109.8	109.8
Eficiență nominală 80/60 °C	%	97.2	97.2	97.2	97.2	97.2	97.2
Eficiență nominală 50/30 °C	%	105	105	105	105	105	105
Eficiență la 30% din puterea nominală	%	107.7	107.8	107.4	107.1	107.5	107.4
Clasa NOx (EN 483)		5	5	5	5	5	5
Temperatura minimă de operare	°C	-5	-5	-5	-5	-5	-5
Conținut apă	lt	4	4	5	6	9	10
Presiune max sistem încălzire	bar	4	4	4	4	4	4
Presiune intervenție vană de siguranță	bar	4	4	4	4	4	4
Reglarea temperaturii apei în circuitul de încălzire	°C	25/80	25/80	25/80	25/80	25/80	25/80
Lungime max tubulatură coaxială	m	10 (Ø80/125)	10 (Ø80/125)	10 (Ø80/125)	10 (Ø80/125)	10 (Ø110/160)	10 (Ø110/160)
Lungime max sistem dual	M	60 (Ø80)	60 (Ø80)	60 (Ø80)	60 (Ø80)	27 (Ø110)	27 (Ø110)
Debit fum - valoare maximă	kg/s	0.016	0.021	0.026	0.031	0.04	0.047
Debit fum - valoare minimă	kg/s	0.002	0.002	0.003	0.004	0.005	0.005
Temperatura maximă gaze arse	°C	76	80	80	74	70	70
Dimensiuni (Î x L x A)	mm	766 x 450 x 377			766x450 x505	952 x 600 x 584	
Greutate netă	kg	40	40	40	50	83	93
Tip gaz		Gaz natural / GPL					
Consum energetic	W	180	190	210	210	275	320
Grad protecție electrică	IPx5D	IPx5D	IPx5D	IPx5D	IPx5D	IPx5D	IPx5D

Schemă de montare în cascadă

SISTEM COMPUS DIN 2 CENTRALE CU CONDENSARE DE MARE PUTERE LUNA DUO-TEC MP, 1 CIRCUIT DIRECT DE TEMPERATURĂ RIDICATĂ, 1 REZERVOR CU INTEGRARE CU SISTEME SOLARE (OPȚIONAL), CASETĂ DISTRIBUȚIE ÎNCĂLZIRE ÎNCORPORATĂ RH + 2C

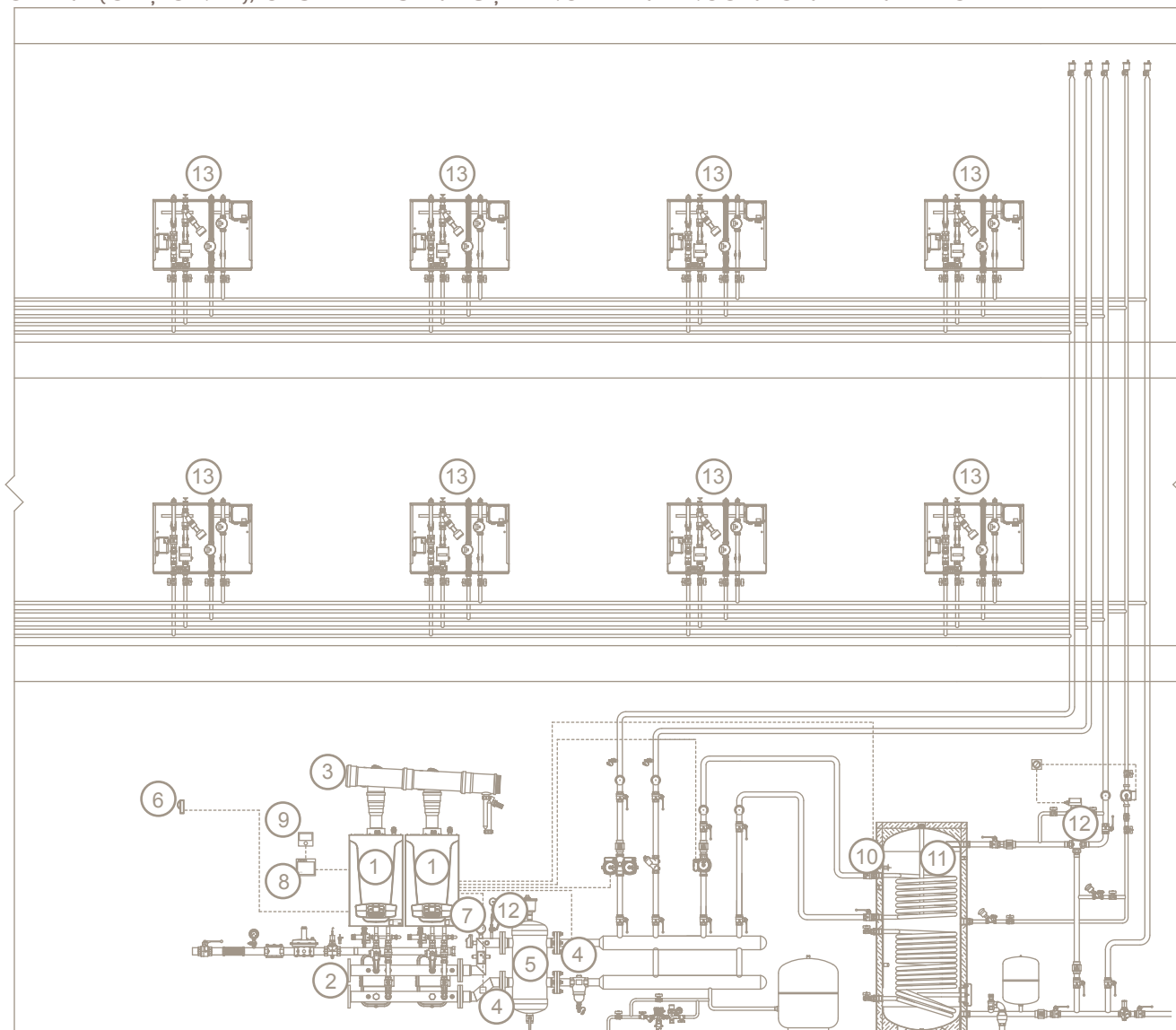

1. Centrale cu condensare de mare putere LUNA DUO-TEC MP
2. Dispozitiv de siguranță ISPEL (disponibil opțional)
3. Țevi fum pentru două centrale
4. Sondă tur-retur încălzire
5. Separator hidraulic
6. Sondă externă
7. Kit interfață pentru sistem în cascadă THINK
8. Modul extern THINK
9. Telecomandă THINK
10. Sondă ACM
11. Rezervor stocare cu bobină dublă (DC) integrat cu sistem solar (opțional)
12. Vană de amestec termostatică
13. Casete distribuție încălzire încorporate Luna Sat RH + 2C

Power HT 85 - 150 kW



- Schimbător cu cameră dublă, de dimensiuni compacte, confectionat din oțel inoxidabil ce conferă sistemului putere sporită și durată mare de viață
- Sistem avansat CPS (Control, Programare, Setare) pentru panoul de control digital, cu taste și afișaj LCD amplu, pentru vizualizarea parametrilor și a simbolurilor privind funcționarea centralei
- Gamă completă de accesorii pentru reglarea temperaturii
- Greutate redusă și dimensiuni compacte
- Gamă completă de accesorii pentru instalații singulare și în cascadă

Puteri de la 85 la 150 kW

Sistem hidraulic

Ansamblu schimbător-arzător din oțel inoxidabil AISI 316L cu sistem PRE-MIX pentru optimizarea combustiei
Sistem anti-blocare pentru pompă și vană cu 3 căi, cu funcționare la intervale de 24 de ore

Sistem de termoreglare

Regulator climatic și control de la distanță (furnizat opțional)
Funcție de compensare în raport cu condițiile atmosferice din afara locuinței (sondă de exterior furnizată opțional)
Opțiune de instalare a sistemelor mixte (temperatură joasă și înaltă)
Opțiune de instalare în cascadă (până la 16 centrale)
Sondă NTC pentru controlul temperaturii ACM

Sistem de control

Timer pentru sistemul de încălzire și controlul unui boiler indirect
Presostat hidraulic pentru a preveni operarea în cazul în care presiunea apei din circuitul termic este scăzută
Protecție anti-îngheț
Termometru electronic
Manometru digital pe circuitul de încălzire

Cod produs		1.850	1.1000	1.1200	1.1500
		43108560	43110060	43112060	43115060
Putere termică nominală încălzire max	kW	87.2	102.7	123.2	154
Putere termică încălzire max 80/60 °C	kW	85	100	120	150
Putere termică încălzire max 50/30 °C	kW	91.6	107.8	129.7	162
Putere termică încălzire min 80/60 °C	kW	32.2	35.8	39	40.4
Putere termică încălzire min 50/30 °C	kW	34.9	38.8	42.1	43.7
Eficiență energetică (92/42/CEE)		*****	*****	*****	*****
Eficiență medie (DIN 4702-T8)	%	109.8	109.8	109.8	109.8
Eficiență nominală 80/60 °C	%	97.5	97.4	97.4	97.4
Eficiență nominală 50/30 °C	%	105.1	105	105.3	105.2
Eficiență la 30% din puterea nominală	%	107.3	107.4	107.5	107.2
Clasa NOx (EN 483)		5	5	5	5
Temperatura minimă de operare	°C	-5	-5	-5	-5
Presiune intervenție vană de siguranță	bar	3	3	3	3
Presiune max sistem încălzire	bar	4	4	4	4
Reglarea temperaturii apei în circuitul de încălzire	°C	25/80	25/80	25/80	25/80
Debit apă circuit primar (ΔT=20°C)	l/h	3.700	4.300	5.200	6.500
Conținut apă	l	137	21	23.3	25.3
Diametrul tubulaturii de evacuare	Ømm	100	100	100	100
Lungime maximă țevi fum	m	20	20	20	20
Debit fum - valoare maximă	kg/s	0.041	0.049	0.059	0.073
Debit fum - valoare minimă	kg/s	0.016	0.018	0.019	0.02
Temperatura maximă gaze arse	°C	78	80	77	75
Dimensiuni (Î x L x A)	mm	850x450 x693	850x450 x801	850x450 x1024	850x450 x1132
Greutate netă	kg	75	83	95	103
Tip gaz	Gaz natural / GPL				
Consum energetic	W	100	160	135	235

Schemă de montare în cascadă

SISTEM COMPUS DIN 2 CENTRALE CU CONDENSARE DE MARE PUTERE POWER HT,
1 CIRCUIT DIRECT DE TEMPERATURĂ RIDICATĂ, 1 REZERVOR CU INTEGRARE CU
SISTEM SOLAR (OPȚIONAL), CASETE DISTRIBUȚIE TERMICĂ ÎNCORPORATE RH+2C

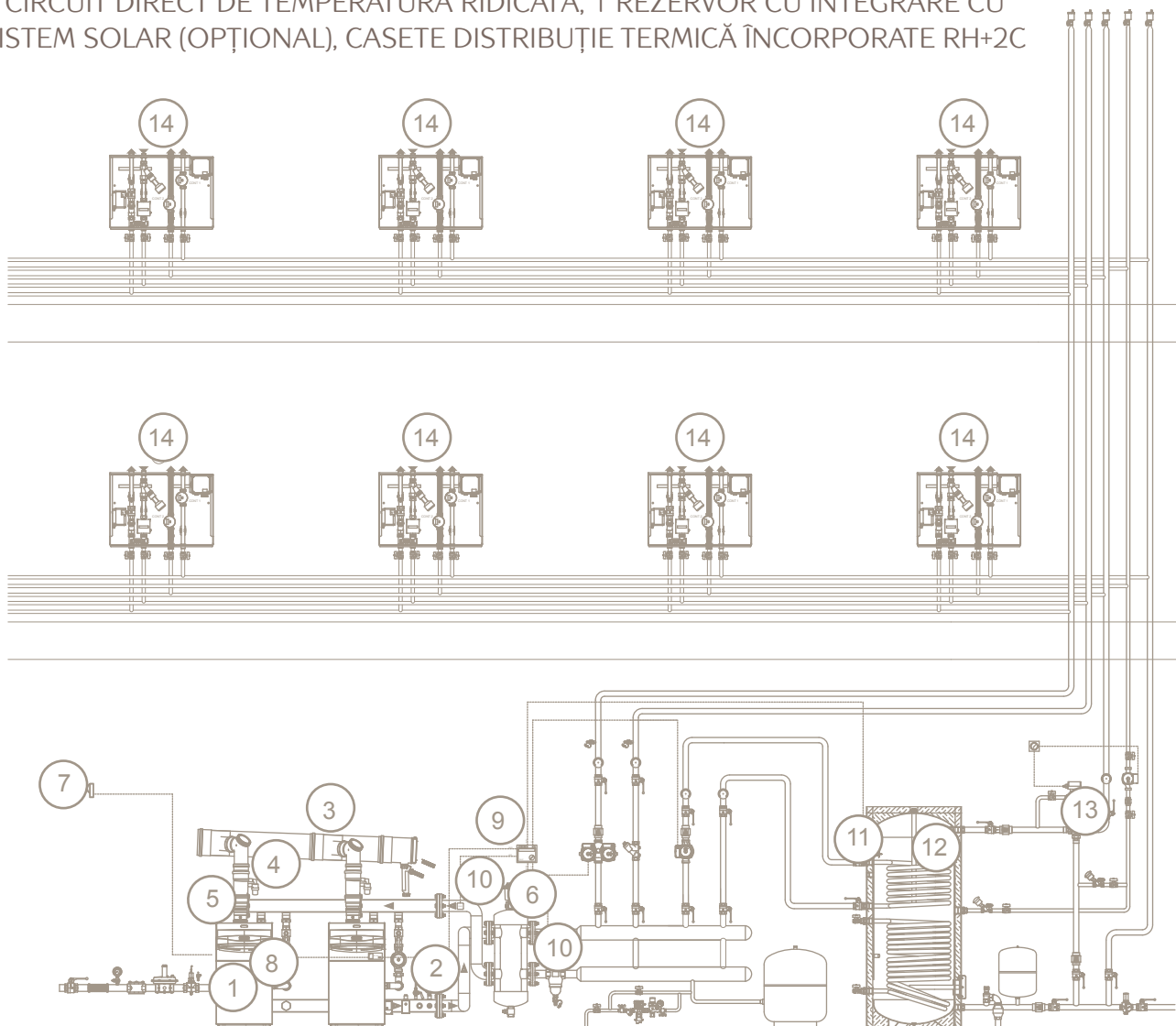

1. Centrală cu condensare de pardoseală de mare putere POWER HT
2. Dispozitiv de siguranță ISPEL (disponibil opțional)
3. Manifold fum pentru două centrale în cascadă
4. Kit obturator
5. Kit reducere 100/110
6. Separator hidraulic
7. Sondă externă
8. Interfață bus pentru dispozitiv de reglare climatică pentru centrale în cascadă
9. Dispozitiv de reglare climatică pentru centrale în cascadă
10. Sondă tur/retur pentru dispozitivul de reglare pentru centrale în cascadă și sistem de amestec
11. Sondă ACM pentru zone de amestec
12. Rezervor stocare cu bobină dublă (DC) pentru integrare cu sistem solar (opțional)
13. Vană de amestec termostatică
14. Casete distribuție termică încorporate RH+2C

Power HT 230-320 kW



- Schimbător aer/apă din elemente de aluminiu-siliciu, izolat cu vată de sticlă, eficiență înaltă, dimensiuni compacte, fiabilitate și durată de viață îndelungată
- Raport de modulare ridicat (1÷6)
- Panou de control digital cu buton, taste și afișaj LCD iluminat cu text și simboluri
- Ușor de transportat și instalat
- Operare silențioasă
- Gamă completă de accesorii pentru termoreglare

Sistem hidraulic

Racorduri hidraulice în partea din spate
Sistem pentru prevenirea blocării pompei
Sonde NTC tur și retur
Arzător cu preamestec pentru combustibil și aerul de ardere

Sistem de termoreglare

Reglaj climatic încorporat cu sondă externă (disponibilă opțional)
Opțiune de instalare a sistemelor mixte (temperatură joasă și înaltă)
Opțiune de instalare în cascadă (până la 16 centrale)
Sonda NTC pentru controlul temperaturii apei calde menajere
Timere pentru încălzire și ACM incluse în panoul de comandă

Sistem de control

Protecție anti-îngheț
Termometru electronic
Termostat limitare supraîncălzire pe flux
Manometru pentru indicarea presiunii din circuitul termic
Presostat hidraulic pentru a preveni operarea în cazul în care presiunea apei din circuitul termic este scăzută
Gamă completă de accesorii pentru instalații singulare și în cascadă

Puteri de la 230 la 320 kW

Cod produs		PowerHT 1230	PowerHT 1280	PowerHT 1320
		411230600	411280600	411320600
Putere termică nominală încălzire max	kW	215.0	260.0	300.0
Putere termică încălzire max 80/60 °C	kW	210.1	254.5	294.0
Putere termică încălzire max 50/30 °C	kW	229.8	278.1	321.3
Putere termică încălzire min 80/60 °C	kW	33.5	40.2	45.9
Putere termică încălzire min 50/30 °C	kW	37.4	44.9	51.4
Eficiență energetică (92/42/CEE)		*****	*****	*****
Eficiență medie (DIN 4702-T8)	%	109.6	109.7	109.7
Eficiență nominală 80/60 °C	%	97.9	98	98
Eficiență nominală 50/30 °C	%	106.9	107.0	107.1
Eficiență la 30% din puterea nominală	%	105.4	105.6	105.7
Clasa NOx (EN 483)		5	5	5
Temperatura minimă de operare	°C	-5	-5	-5
Presiune max sistem încălzire	bar	6	6	6
Conținut apă	lt	38	45	53
Lungime max tubulatură fum	m	60 (Ø200)	60 (Ø200)	60 (Ø200)
Debit fum - valoare maximă	kg/s	0.097	0.118	0.136
Debit fum - valoare minimă	kg/s	0.016	0.019	0.021
Temperatura maximă a fumului	°C	61	60	60
Dimensiuni (Î x L x A)	mm	1458x692 x1231	1458x692 x1324	1458x692 x1417
Greutate netă	kg	285	314	344
Tip gaz		Gaz natural / GPL		
Consum energetic	W	330	350	410

*Tevi de fum și apă incluse



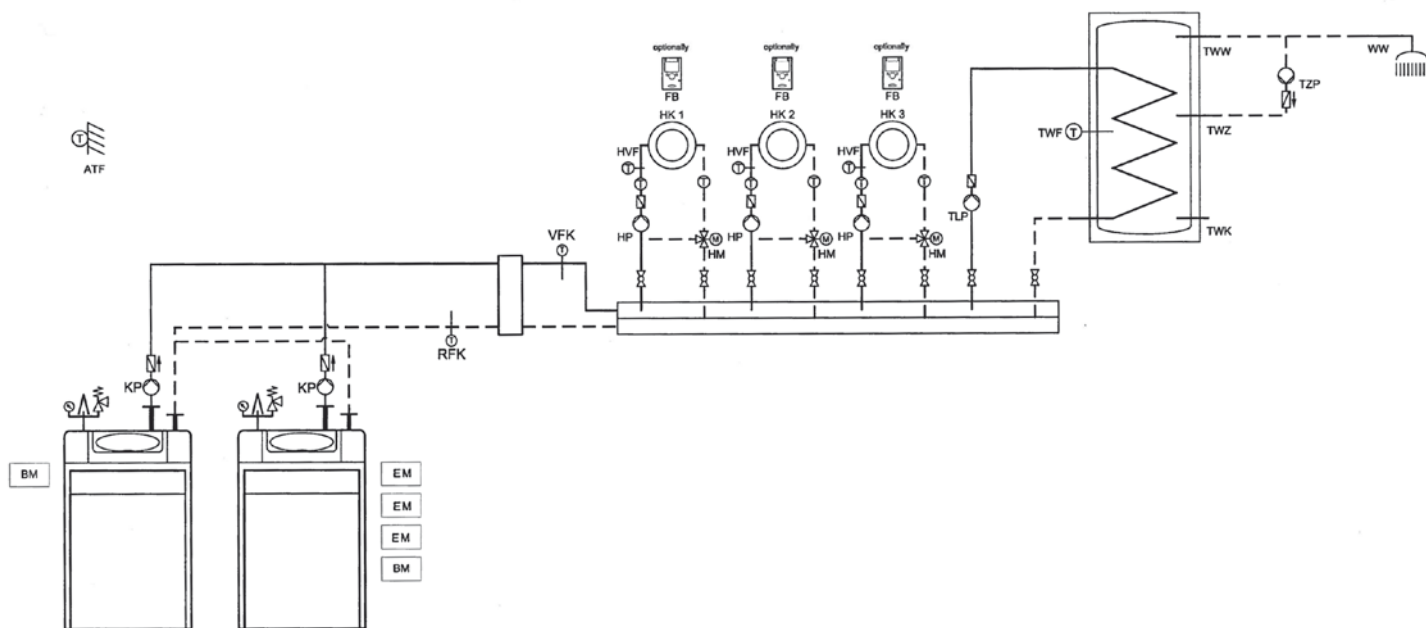

Schemă de montare în cascadă

SCHEMĂ DE INSTALARE ÎN CASCADĂ CU 2 CENTRALE, 3 CIRCUITE DE AMESTEC ȘI PRODUCȚIE ACM

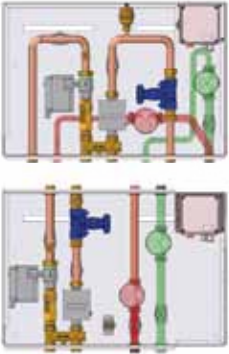
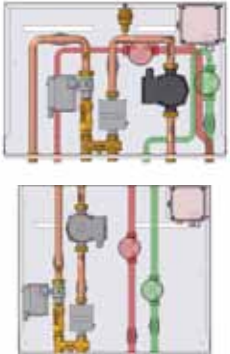

- ATF - sondă externă
- HK1 - prima zonă încălzire temperatură joasă
- HK2 - a doua zonă încălzire temperatură joasă
- HK3 - a treia zonă încălzire temperatură joasă
- HP - pompe încălzire pentru diferite zone
- TZP - pompă recirculare
- TLP - pompă rezervor
- KP - pompă centrală
- TWF - sondă rezervor
- HVF - sonde tur zone temperatură joasă
- RFK - sondă retur centrale în cascadă
- HM - vane amestec zone temperatură joasă
- EM - modul extensie
- FB - sonde ambient pentru diferite zone

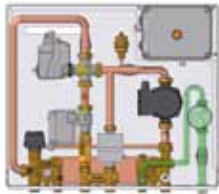
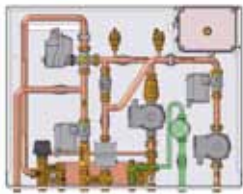
Repartitoare de agent termic compacte cu comandă la distanță prin unde radio sau magistrală de date (m-bus)

	Circuit cu vană de amestec	Circuit cu pompă	Circuit gestionare bizonală
Doar încălzire	 <p>Luna SAT RC - Luna SAT RC-MB Luna SAT R/1 - Luna SAT R/1-MB Luna SAT RH - Luna SAT RH-MB Luna SAT RH1 - Luna SAT RH1-MB Luna SAT RHG1 - Luna SAT RHG1-MB</p>	 <p>Luna SAT RP/1 - Luna SAT RP/1-MB Luna SAT RPH - Luna SAT RPH-MB Luna SAT RPB - Luna SAT RPB-MB Luna SAT RPE - Luna SAT RPE-MB Luna SAT RPEH - Luna SAT RPEH-MB</p>	 <p>Luna SAT R2Z Luna SAT R2Z-MB</p>
Încălzire și ACM	 <p>Luna SAT RS - Luna SAT RS-MB Luna SAT RST-MB</p>	 <p>Luna SAT RSP - Luna SAT RA Luna SAT RSP-MB Luna SAT R60 WH-MB (pentru instalare murală cu rezervor integrat)</p>	 <p>Luna SAT RS2Z - Luna SAT RA2Z</p>
Încălzire și răcire	 <p>Luna SAT R2H - Luna SAT R2H-MB</p>		

- Modelele Luna Sat R/1, RH, RPB, RPE, RPEH, RH1 și RHG1 și RHG1 wireless sau m-bus sunt disponibile și cu debitmetre încorporate

- Modelele RH1 și RH1-MB sunt disponibile și cu reductor de presiune pe debitmetre

Centrale termice cu condensare de puteri mari

Luna Sat – modele doar pentru încălzire



RC: KSV 71413111
RC-MB: KSV 71413121

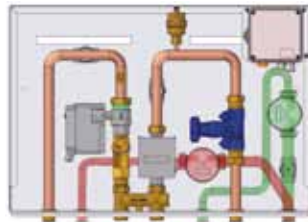

R/1: KSV 71411151
R/1-MB: KSV 71411541



RP/1: KSV 71411161
RP/1-MB: KSV 71411551

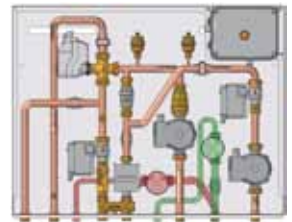

R2Z: KSV 71410101
R2Z-MB: KSV 71411901



RH: KSV 71411321
RH-MB: KSV 71411591

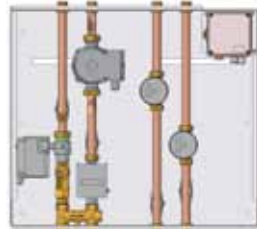

RPH: KSV 71411331
RPH-MB: KSV 71411601

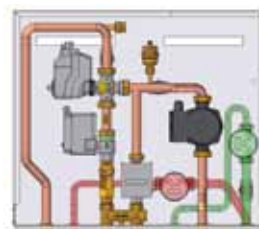

RPB: KSV 71411171
RPB-MB: KSV 71411581



RPE: KSV 71411911
RPE-MB: KSV 71411921

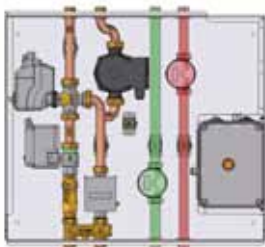

RPEH: KSV 71412451
RPEH-MB: KSV 71412461

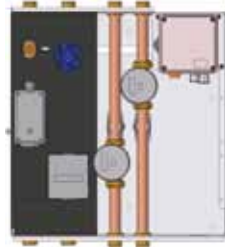

RH1: KSV 71411811
RH1-MB: KSV 71411851



HG1: KSV 71412361
RHG1-MB: KSV 71412371

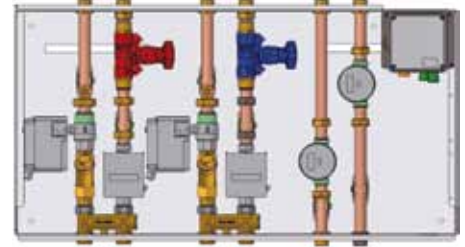

R2H: KSV 71412041
R2H-MB: KSV 71412051

		RC	R/1	RP/1	R2Z	RH	RPH	RPB	RPE	RPEH	RH1	RHG1	R2H**
Modele cu pompă		-	-	-	-	-	-	-	-	-	-	-	-
Model cu 2 zone		-	-	-	-	-	-	-	-	-	-	-	-
Reglare temperatură încălzire cu curbă climatică °C		-	-	-	25/80	-	-	-	25/80	-	-	-	-
Presiune max circuit încălzire	bar	4	4	4	4	4	4	4	4	4	4	4	4
Conținut apă	l	0,5	1,5	2	3,5	1,5	2	2	2	2	1,5	2	1,5
Tensiune alimentare	V	230	230	230	230	230	230	230	230	230	230	230	230
Frecvență alimentare	Hz	50	50	50	50	50	50	50	50	50	50	50	50
Consum energetic	W	15	15	110	210	15	110	110	110	110	15	15	15
Lățimea carcusei	mm	450	600	600	800	650	600*	600	600	600	400*	500	800
Înălțimea carcusei	mm	450	650	650	750	650	716*	650	650	850	600*	850	750
Adâncimea carcusei	mm	110	150	150	150	150	150*	150	150	150	200*	150	150
Greutate netă	kg	3,2	11	13	22	11	13	12	13,50	14	9	13	9
Temperatura max a fluidului cald (intrare)	°C	90	90	90	90	90	90	90	90	90	90	90	90
Debit alimentare (intrare)	l/h	700+ 1000/h	700+ 1000/h	700+ 1000/h	700+ 1000/h	700+ 1000/h	700+ 1000/h	700+ 1000/h	700+ 1000/h	700+ 1000/h	700+ 1000/h	700+ 1000/h	700+ 1000/h
Pierderi pe flux	kPa	20Kpa at 700/h	20Kpa at 700/h	20Kpa at 700/h	20Kpa at 700/h	20Kpa at 700/h	20Kpa at 700/h	20Kpa at 700/h	20Kpa at 700/h	20Kpa at 700/h	20Kpa at 700/h	20Kpa at 700/h	20Kpa at 700/h

(*)Carcasa nu poate fi utilizată. Măsurile se referă la modelele RPH și RH1 fără carcasa, incluzând robinetele de interceptare.

(**) Pentru încălzire și răcire

Luna Sat – modele pentru încălzire și ACM

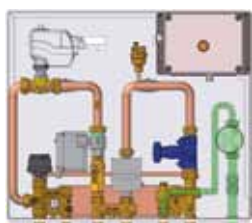

RC: KSV 71413111
RC-MB: KSV 71413121

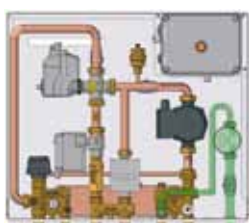

R/1: KSV 71411151
R/1-MB: KSV 71411541

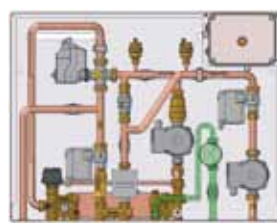

RP/1: KSV 71411161
RP/1-MB: KSV 71411551

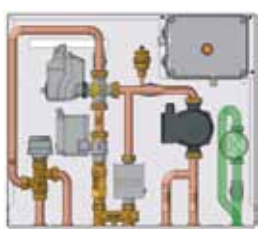

RH: KSV 71411321
RH-MB: KSV 71411591

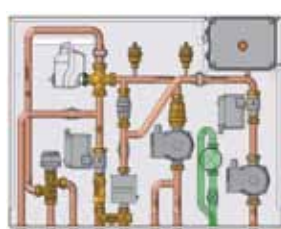

RPH: KSV 71411331
RPH-MB: KSV 71411601



RPB: KSV 71411171
RPB-MB: KSV 71411581

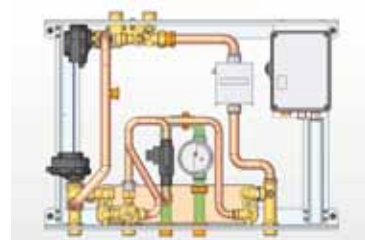

RPE: KSV 71411911
RPE-MB: KSV 71411921

		RS	RSP	RS2Z	RA	R6WH	RA2Z	RST
Producție ACM		•	•	•	•	•	•	•
Modele cu pompă		-	•	•	•	•	•	-
Model cu 2 zone		-	-	•	-	-	•	-
Reglare temperatură încălzire cu curbă climatică	°C	25/80	25/80	25/80	25/80	25/80	25/80	25/80
Reglare ACM	°C	30/60	30/60	30/60	30/65	30/65	30/65	30/60
Producție ACM cu $\Delta T = 35^{\circ}\text{C}$								
și temperatura de intrare a apei 75°C	l/m	14,3	14,3	14,3	14,3	14,3	14,3	14,3
Presiune max circuit încălzire	bar	4	4	4	4	4	4	4
Presiune max circuit ACM	bar	8	8	8	8	8	8	8
Presiune min circuit ACM	bar	0,2	0,2	0,2	0,2	0,2	0,2	0,2
Conținut apă	l	2	2,5	4	2	5	4	2
Tensiune alimentare	V	230	230	230	230	230	230	230
Frecvență alimentare	Hz	50	50	50	50	50	50	50
Consum energetic	W	15	110	210	150	110	210	15
Lățimea carcasei	mm	600	600	800	600	910	800	600
Înălțimea carcasei	mm	650	650	750	650	450	750	600
Adâncimea carcasei	mm	150	150	150	150	473	150	150
Greutate netă	kg	16	18	28	16	38	25	16
Temperatura max a fluidului cald (intrare)	°C	90	90	90	90	90	90	90
Debit alimentare (intrare)	l/h	1000÷ 1500	1000÷ 1500	1000÷ 1500	1000÷ 1500	1000÷ 1500	1000÷ 1500	1000÷ 1500
Pierderi pe flux	kPa	20Kpa at 700 l/h	20Kpa at 700 l/h	20Kpa at 700 l/h	20Kpa at 700 l/h	20Kpa at 700 l/h	20Kpa at 700 l/h	20Kpa at 700 l/h

Centrale termice cu condensare de puteri mari

Dimensiuni

Luna Platinum 1.12 -1.18 -1.24 -1.32

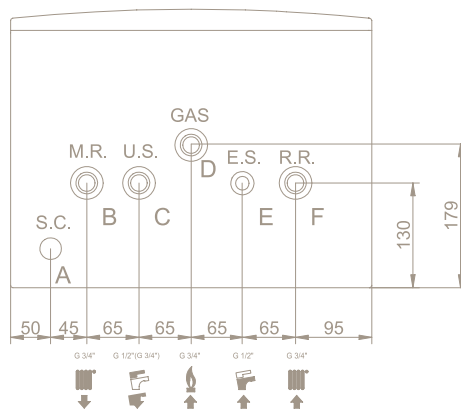
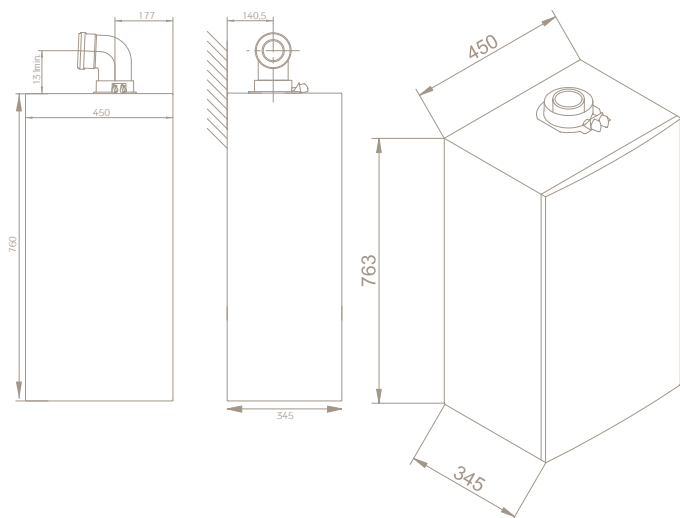

- SC - Trapă condens ce poate fi instalată pe o șaavă Ø21
- MR - Tur sistem încălzire G3/4*
- US - Tur rezervor stocare G3/4*
- GAS - Intraie gaz G3/4*
- ES - Rețea apa G1/2*
- RR - Retur sistem încălzire

Diagrame

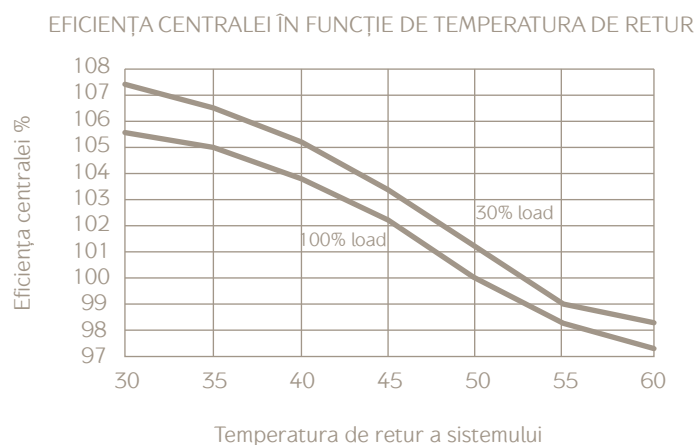
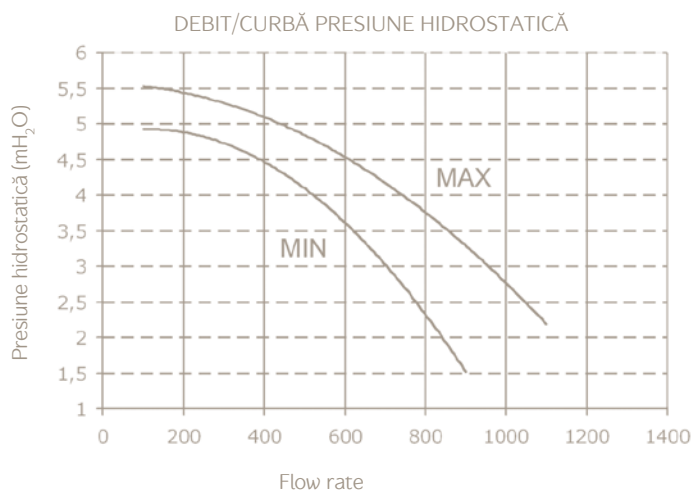

TEMPERATURA GAZELOR DE ARDERE ÎN FUNCȚIE DE TEMPERATURA DE RETUR

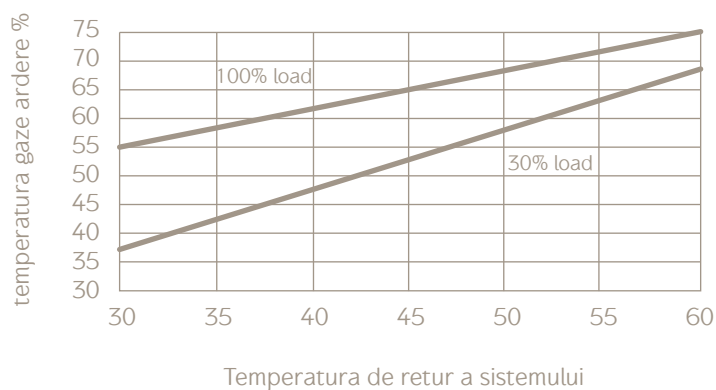

Dimensiuni

Luna Duo-tec MP 35-110 kw

Luna Duo-tec
1.35-1.50-1.60-1.70

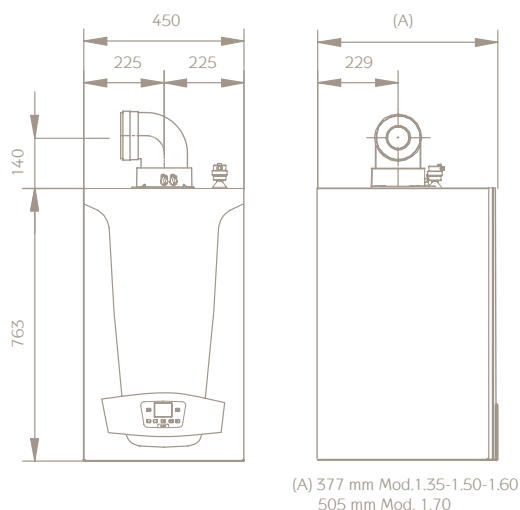

Sistem coaxial evacuare fum \varnothing 80/75
Sistem dual \varnothing 80

Luna Duo-tec
1.90-1.110

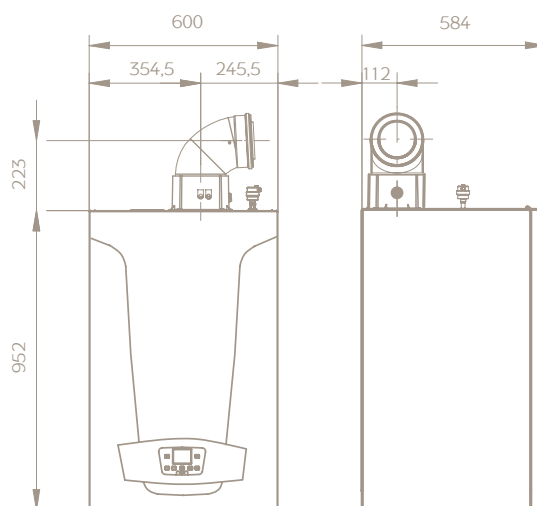

Sistem coaxial evacuare fum \varnothing 80/75
Sistem dual fum \varnothing 80

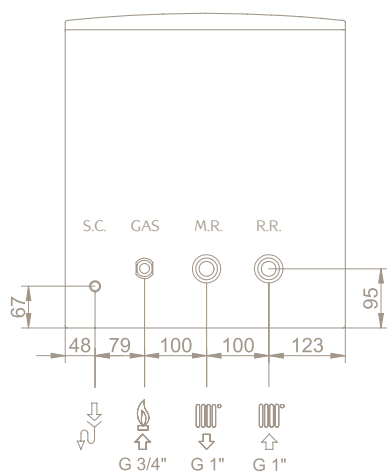

GAS - Intrare gaz G 3/4
MR - Tur sistem încălzire (G1*) cu opțiune de conectare rezervor
RR - Retur sistem încălzire (G1*) cu opțiune de conectare rezervor
SC - Trapă condens ce poate fi instalată pe o țevă cu \varnothing 21

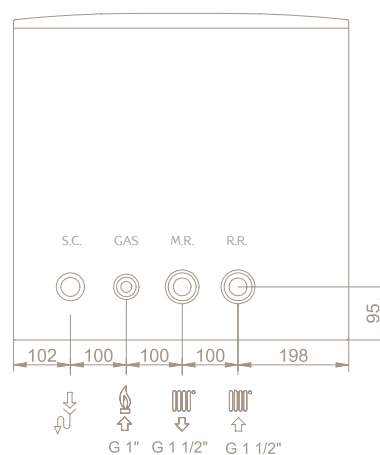

GAS - Intrare gaz G 1*
MR - Tur sistem încălzire (G1-G1/2*) cu opțiune de conectare rezervor
RR - Retur sistem încălzire (G1-G1/2*) cu opțiune de conectare rezervor
SC - Trapă condens ce poate fi instalată pe o țevă cu \varnothing 21

Diagrame

Luna Duo-tec MP 35-110 kW

DEBIT/CURBĂ PRESIUNE HIDROSTATICĂ

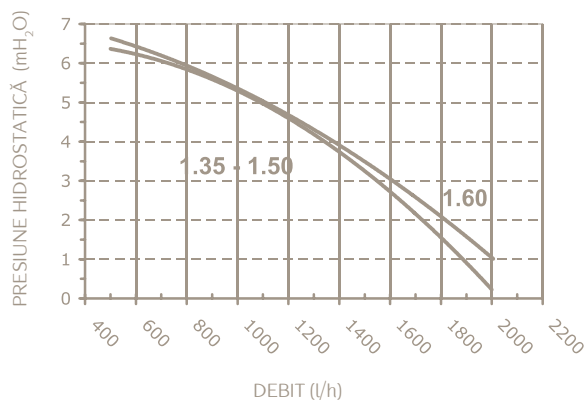

DEBIT/CURBĂ PRESIUNE HIDROSTATICĂ

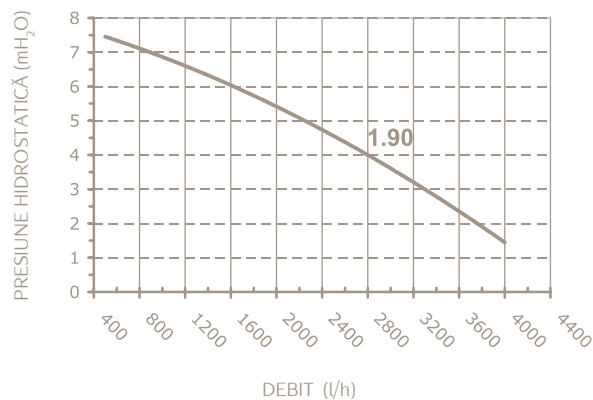

DEBIT/CURBĂ PRESIUNE HIDROSTATICĂ

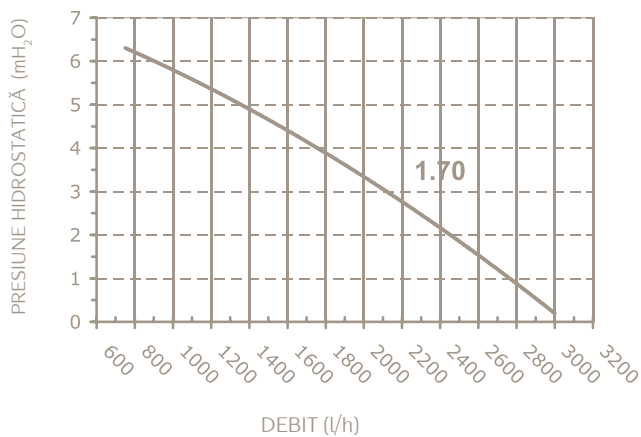

DEBIT/CURBĂ PRESIUNE HIDROSTATICĂ

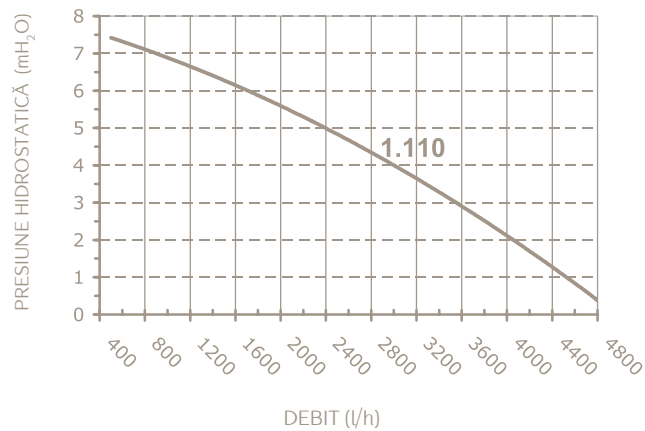

EFICIENȚA CENTRALEI ÎN FUNCȚIE DE TEMPERATURA DE RETUR

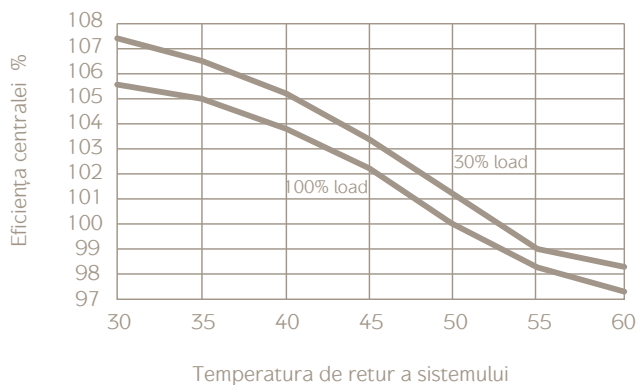

TEMPERATURA GAZELOR DE ARDERE ÎN FUNCȚIE DE TEMPERATURA DE RETUR

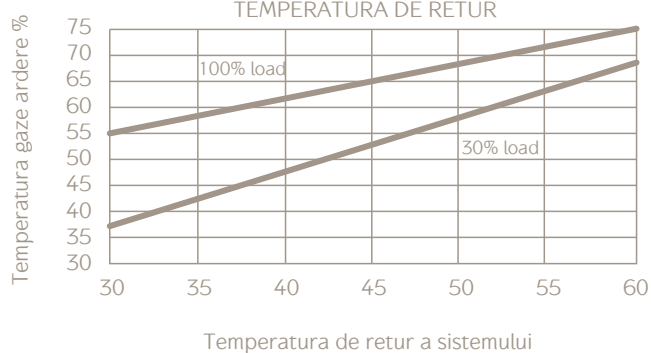

Dimensiuni

Power HT 45 - 150 kw

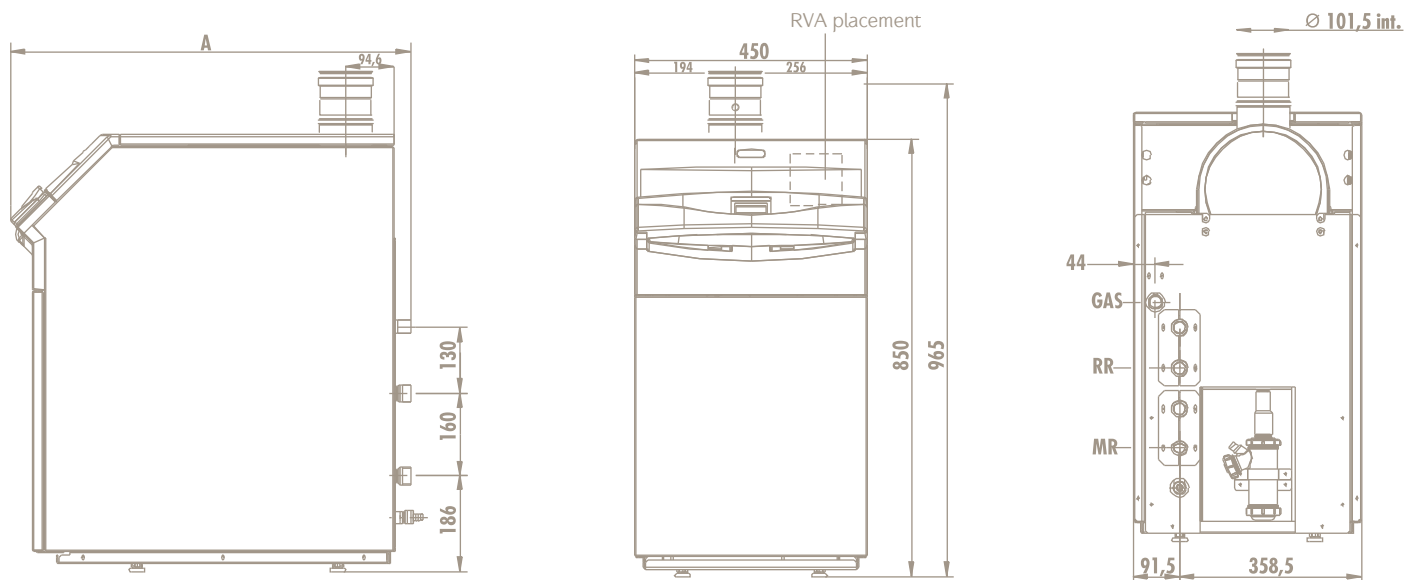

Power HT	1.450	1.650	1.850	1.1000	1.1200	1.1500
Adâncime (A) mm	621	693	801	871	1024	1132

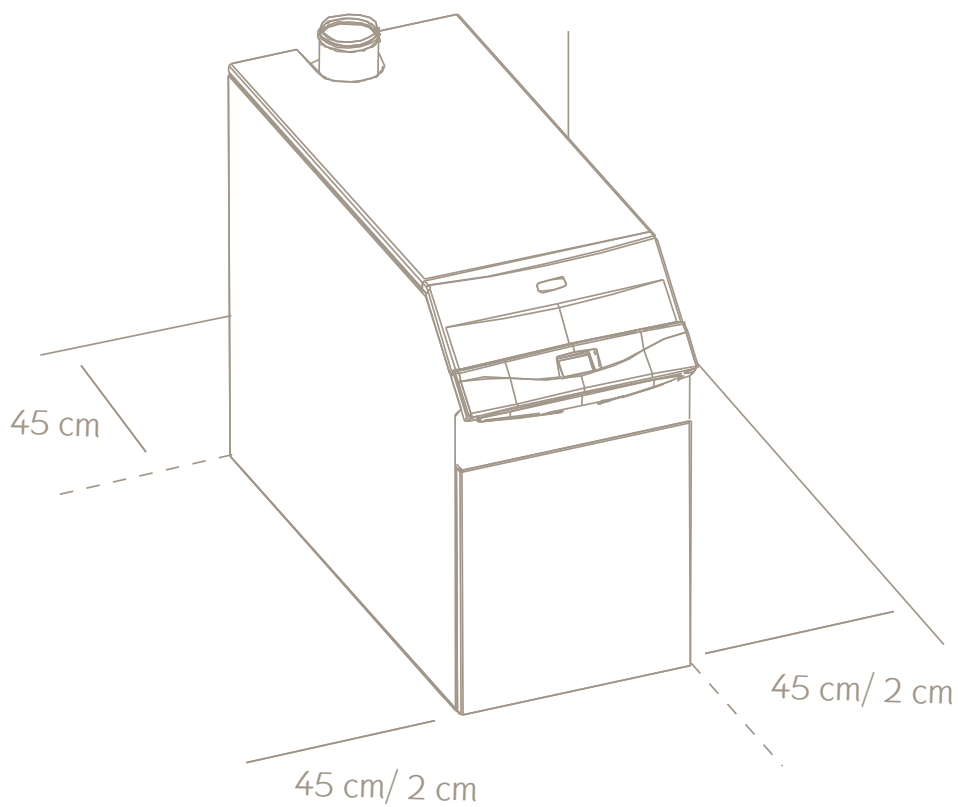

Diagrame

Power HT 45 - 150 kw

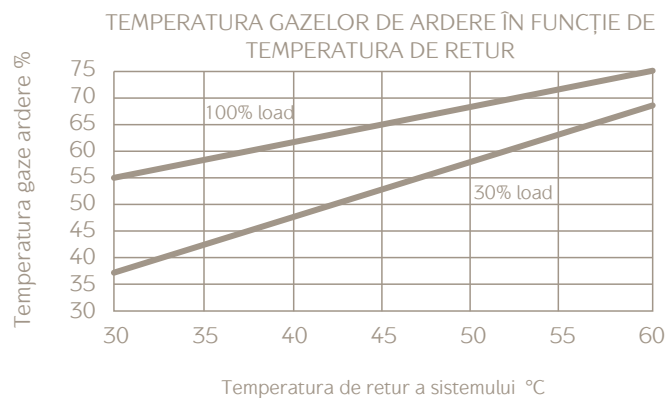
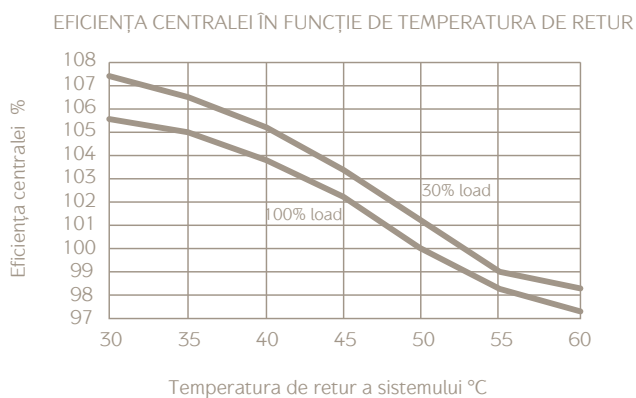
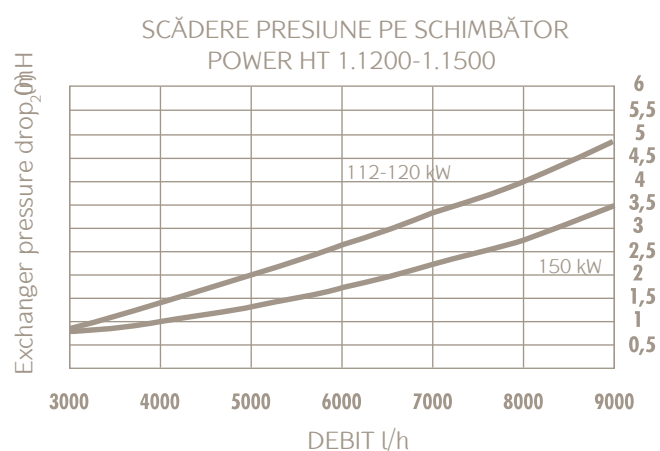
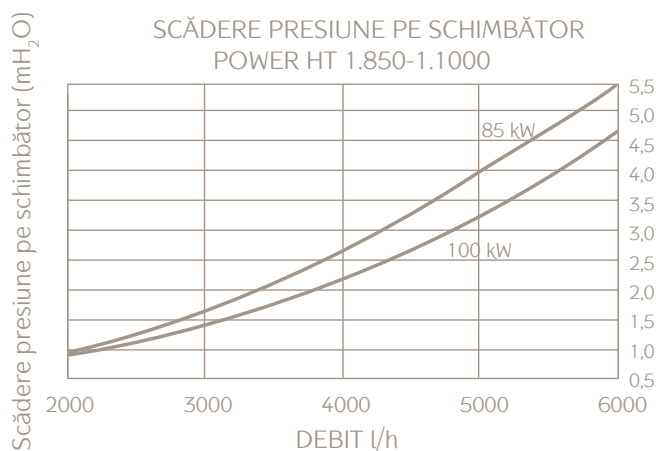
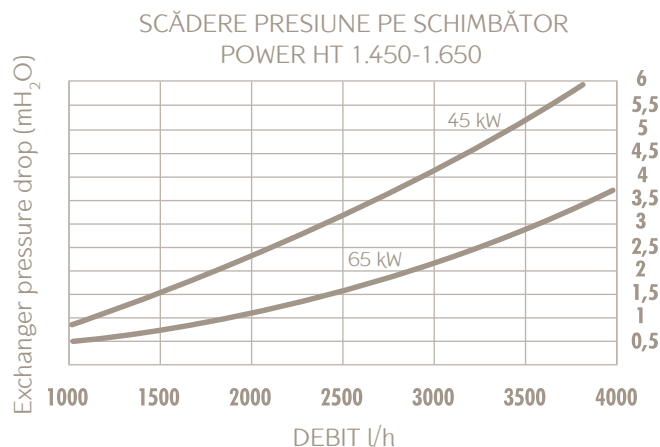
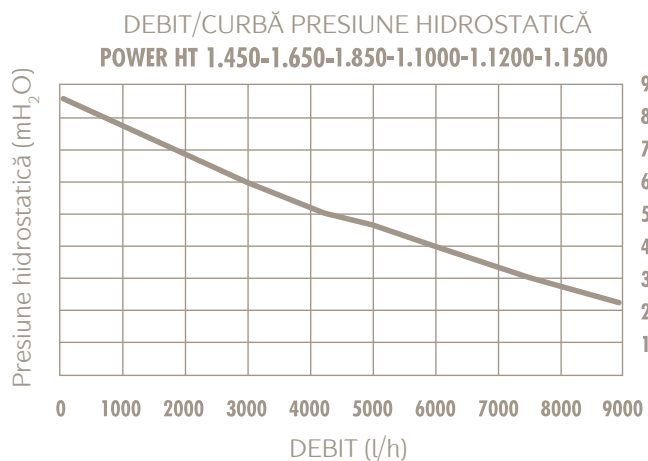

Dimensiuni

Power HT 230-320 kW

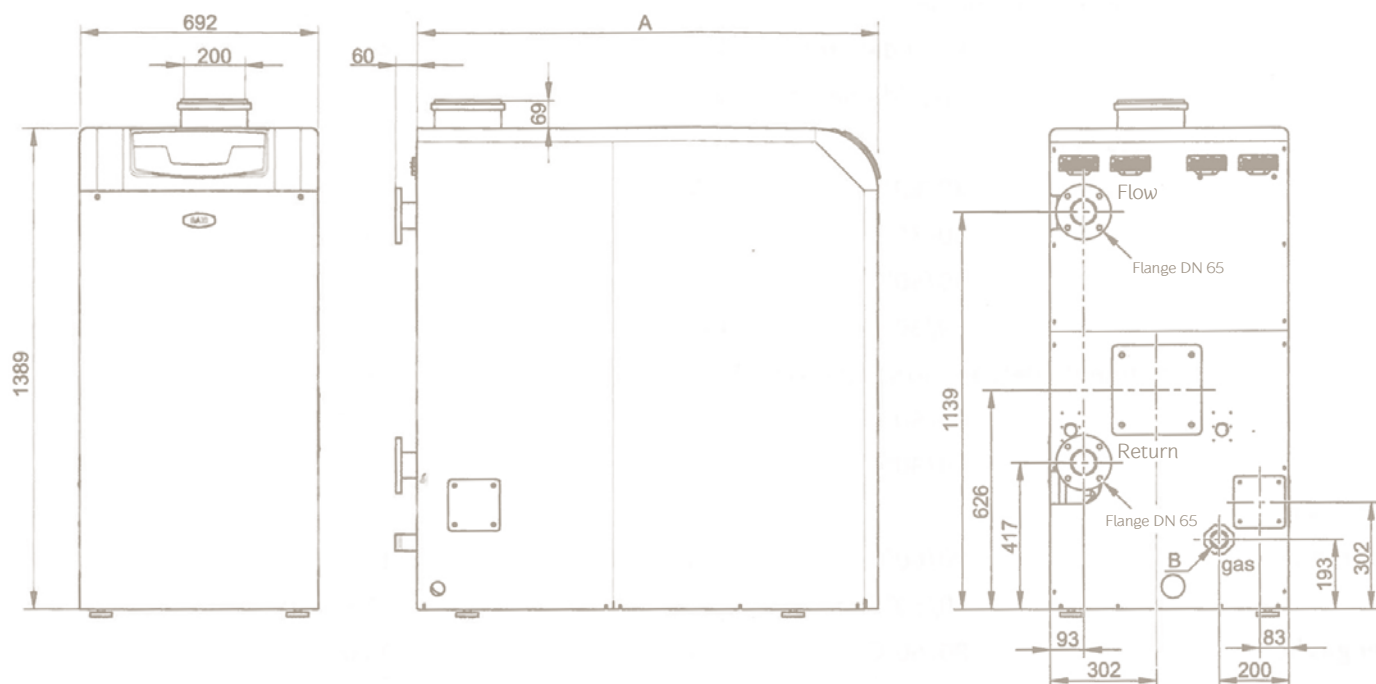

Power HT	1.230	1.280	1.320
Adâncime (A) mm	1.269	1.362	1.452

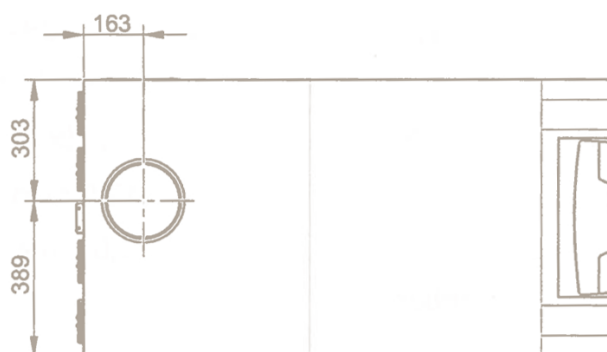

Diagrame

Power HT 230-320 kW

SCĂDERE PRESIUNE PE SCHIMBĂTOR

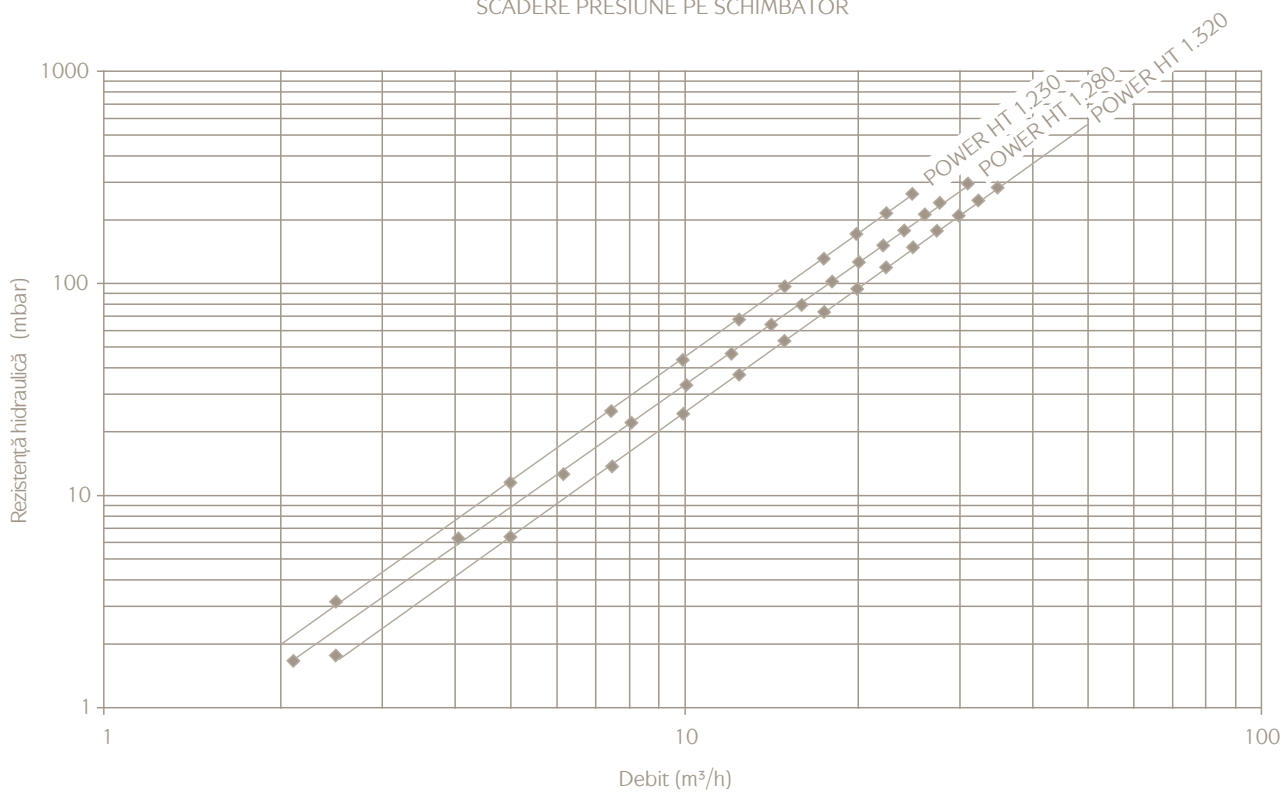

CORELAREA PUTERII DE IEȘIRE CU TEMPERATURA EXTERIOARĂ

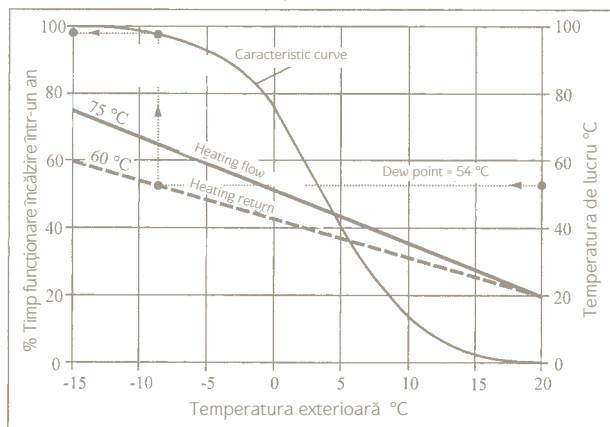



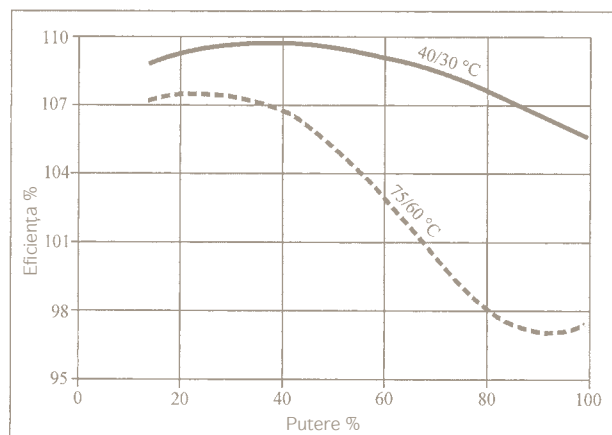











EFICIENȚA CENTRALEI ÎN FUNCȚIE DE PUTERE















Luna Platinum 1.32

Sistem coaxial de evacuare a gazelor arse și accesorii

Modele	Descriere	Cod
	Terminal coaxial orizontal, Ø 60/100, L=750 mm, PP (livrat cu protecție antivânt și colier de etanșare)	ACC 714059613
	Prelungire coaxială, Ø 60/100, L=1000 mm, PP	ACC 714059516
	Prelungire coaxială, Ø 60/100, L=500 mm, PP	ACC 714119810
	Cot coaxial, 87°, Ø 60/100, PP	ACC 714059717
	Cot coaxial, 45°, Ø 60/100, PP	ACC 714059817
	Reducție de la Ø 80/125 la Ø 60/100	ACC 714093910
	Terminal coaxial orizontal, Ø 80/125, L=1000 mm, PP (livrat cu protecție antivânt și colier de etanșare)	ACC 714088910
	Prelungire coaxială, Ø 80/125, L=1000 mm, PP	ACC 714088511
	Prelungire coaxială, Ø 80/125, L=500 mm, PP	ACC 714088610
	Cot coaxial, 87°, Ø 80/125, PP	ACC 714088711
	Cot coaxial, 45°, Ø 80/125, PP	ACC 714088811
	Terminal coaxial vertical, Ø 80/125, PP	ACC 714093510
	Etanșare terminal coaxial vertical pentru terasă, Ø 80/125	ACC 714093610
	Etanșare terminal coaxial vertical pentru acoperiș înclinat, Ø 80/125 (reglabil de la 15° la 45°)	ACC 714093710
	Colier etanșare la interior, Ø 100	ACC 714017710













Luna Platinum 1.32

Sistem paralel de evacuare a gazelor arse și accesorii

Modele	Descriere	Cod
	Adaptor coaxial - paralel (Ø 60/100 - Ø 80, Ø 80)	ACC 710268902
	Kit racorduri sistem evacuare paralel Ø 80, PP	ACC 714059113
	Piesă evacuare sistem vertical B23, PP	ACC 714111011
	Reducție de la Ø 80 la Ø 60, PP	ACC 714075610
	Prelungire, Ø 80, L=1000 mm, PP	ACC 714059411
	Prelungire, Ø 80, L=500 mm, PP	ACC 714059910
	Prelungire, Ø 80, L=250 mm, PP	ACC 710718301
	Cot, 87°, Ø 80, PP	ACC 714059211
	Cot, 45°, Ø 80, PP	ACC 714059311
	Prelungire, Ø 60, L=1000 mm, PP	ACC 714075310
	Prelungire, Ø 60, L=500 mm, PP	ACC 714075210
	Cot, 87°, Ø 60, PP	ACC 714075410
	Cot, 45°, Ø 60, PP	ACC 714075510







Luna Platinum 1.32

Sistem paralel de evacuare a gazelor arse și accesorii



Modele	Descriere	Cod
	Kit centrare țevi, Ø 80 (5 bucăți)	ACC 714037411
	Kit centrare țevi, Ø 60 (5 bucăți)	ACC 714051510
	Clemă centrare, Ø 80	ACC 714106110
	Colier fixare țeavă, Ø 80 (5 bucăți)	ACC 714037310
	Colier etanșare la interior, Ø 80	ACC 714018510
	Colier etanșare la exterior, Ø 80	ACC 714018411
	Terminal coaxial vertical, Ø 80/125, PP	ACC 714093510
	Adaptor pentru terminal coaxial	ACC 714093810
	Etanșare terminal coaxial vertical pentru terasă, Ø 80/125	ACC 714093610
	Etanșare terminal coaxial vertical pentru acoperiș înclinat, Ø 80/125 (reglabil de la 15° la 45°)	ACC 714093710
	Terminal sistem paralel de evacuare gaze arse, Ø 80	ACC 714010410
	Terminal sistem paralel de evacuare gaze arse, Ø 60	ACC 714037210

Luna Platinum 1.32

Sistem flexibil de evacuare a gazelor arse și accesorii













Modele	Descriere	Cod
	Conductă flexibilă, Ø 80, L=1,5 m, PP	ACC 714105710
	Conductă flexibilă, Ø 80, L=20 m, PP	ACC 714105810
	Racord T, Ø 80, PP (colier suport și scurgere condens incluse)	ACC 714105910
	Cot, 87°, Ø 80, PP (colier suport inclus)	ACC 714106010
	Piesă centrare conductă flexibilă, Ø 80 (3 bucăți)	ACC 714106210
	Garnitură triplu striată, Ø 80 (5 bucăți)	ACC 714111210

Filtre condensăți

Modele	Descriere	Cod
	Filtru neutralizare condensăți (< 100 kW)	ACC 714125610
	Kit reîncărcare neutralizator (< 100 kW)	ACC 714135310
	Filtru neutralizare condensăți (< 350 kW)	ACC 714125710
	Kit reîncărcare neutralizator (< 350 kW)	ACC 714135410













Luna Platinum 1.32

Accesorii programare, comandă și control

Modele	Descriere	Cod
	Termostat modulant de cameră, conectare prin cablu sau unde radio	ACC 710106105 (prin cablu) ACC 710304401 (prin unde radio)
	Cronotermostat modulant de cameră, conectare prin cablu sau unde radio	ACC 710298005 (prin cablu) ACC 710297904 (prin unde radio)
	Interfață pentru telecomandă 3 led, cablu, THINK	ACC 710234002
	Interfață pentru telecomandă 5 led, unde radio, THINK	ACC 710244102
	Interfață pentru termostatul de cameră modulant cu conectare radio	ACC 710234301
	Senzor temperatură exterioară, conectare prin cablu sau unde radio, THINK	ACC 710487301 (prin cablu) ACC 710302701 (prin unde radio; se va comanda obligatoriu împreună cu 710244102 sau 710234301)
	Modul extensie, programabil, intern, THINK	ACC 710034503
	Modul extensie, controler cascadă, programabil, extern, THINK	ACC 710503704
	Interfață pentru cazane în cascadă, THINK	ACC 710440802
	Modul extensie, controler zonă, programabil, extern, THINK	ACC 710519902
	Senzor temperatură tur, THINK	ACC 714078910
	Senzor temperatură ACM	ACC 714076810
	Senzor temperatură colector solar	ACC 710000040



Luna Platinum 1.32

Accesorii diverse pentru evacuare gaze de ardere

Modele	Descriere	Cod
	Kit evacuare PP (pentru 2 cazane) Ø 125	ACC 710716801
	Kit evacuare PP (pentru cazanul 3) Ø 125	ACC 710717701
	Cot 87° PP Ø 125	ACC 714094410
	Cot 45° PP Ø 125 (COLET 2 buc.)	ACC 714094510
	Prelungire conductă evacuare PP Ø 125 (L=1000 mm)	ACC 714094610
	Kit izolare PP Ø 110/80 cu colector condens	ACC 710682001
	Kit evacuare PP (pentru 2 cazane) Ø 160	ACC 710715201
	Kit evacuare PP (pentru cazanul 3) Ø 160	ACC 710716301
	Cot 87° PP Ø 160	ACC 714097810
	Prelungire conductă evacuare PP Ø 160 (L=1000 mm)	ACC 714097710
	Kit evacuare PP (pentru 2 cazane) Ø 200	ACC 710715601
	Kit evacuare PP (pentru cazanul 3) Ø 200	ACC 710716401
	Cot 87° PP Ø 200	ACC 714098210
	Prelungire conductă evacuare PP Ø 200 (L=1000 mm)	ACC 714098110

Luna Platinum 1.32

Accesorii diverse pentru racordare hidraulică (cazan individual)





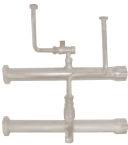



Modele	Descriere	Cod
	Robineți de separare și conducte de legătură (CI)	ACC 710931401
	Conducte de legătură pentru cazane (CI)	ACC 710351001

Accesorii diverse pentru racordare hidraulică (în cascadă)

Model	Descriere	Cod
	Kit colector / distribuitor pt. cazanul 3	ACC 714117211

Luna Duo-tec MP 1.35 1.50 1.60 1.70

Sistem coaxial de evacuare a gazelor arse și accesorii

Modele	Descriere	Cod
	Terminal coaxial orizontal, Ø 80/125, L=1000 mm, PP (livrat cu protecție antivânt și colier de etanșare)	ACC 714088910
	Prelungire coaxială, Ø 80/125, L=1000 mm, PP	ACC 714088511
	Prelungire coaxială, Ø 80/125, L=500 mm, PP	ACC 714088610
	Cot coaxial, 87°, Ø 80/125, PP	ACC 714088711
	Cot coaxial, 45°, Ø 80/125, PP	ACC 714088811
	Terminal coaxial vertical, Ø 80/125, PP	ACC 714093510
	Etanșare terminal coaxial vertical pentru terasă, Ø 80/125	ACC 714093610
	Etanșare terminal coaxial vertical pentru acoperiș înclinat, Ø 80/125 (reglabil de la 15° la 45°)	ACC 714093710

















Sistem flexibil de evacuare a gazelor arse și accesorii

Modele	Descriere	Cod
	Conductă flexibilă, Ø 80, L=1,5 m, PP	ACC 714105710
	Conductă flexibilă, Ø 80, L=20 m, PP	ACC 714105810
	Racord T, Ø 80, PP (colier suport și scurgere condens incluse)	ACC 714105910
	Cot, 87°, Ø 80, PP (colier suport inclus)	ACC 714106010
	Piesă centrare conductă flexibilă, Ø 80 (3 bucăți)	ACC 714106210
	Garnitură triplu striată, Ø 80 (5 bucăți)	ACC 714111210

Accesoriile subliniate în roșu sunt obligatorii.

Luna Duo-tec MP 1.35 1.50 1.60 1.70

Sistem paralel de evacuare a gazelor arse și accesorii

Modele	Descriere	Cod
	Kit adaptare la sistem paralel, Ø 80, PP (reducție evacuare, racord admisie)	ACC 714089010
	Prelungire, Ø 80, L=1000 mm, PP	ACC 714059411
	Prelungire, Ø 80, L=500 mm, PP	ACC 714059910
	Prelungire, Ø 80, L=250 mm, PP	ACC 710718301
	Cot, 87°, Ø 80, PP	ACC 714059211
	Cot, 45°, Ø 80, PP	ACC 714059311
	Kit centrare țevi, Ø 80 (5 bucăți)	ACC 714037411
	Clemă centrare, Ø 80	ACC 714106110
	Colier fixare țevă, Ø 80 (5 bucăți)	ACC 714037310
	Colier etanșare la interior, Ø 80	ACC 714018510
	Colier etanșare la exterior, Ø 80	ACC 714018411
	Adaptor pentru terminal coaxial	ACC 714093810
	Terminal coaxial vertical, Ø 80/125, PP	ACC 714093510
	Terminal evacuare gaze arse, Ø 80	ACC 790000150
	Terminal sistem paralel de evacuare gaze arse, Ø 80	ACC 714010410
	Etanșare terminal coaxial vertical pentru terasă, Ø 80/125	ACC 714093610
	Etanșare terminal coaxial vertical pentru acoperiș înclinat, Ø 80/125 (reglabil de la 15° la 45°)	ACC 714093710

Luna Duo-tec MP 1.35 1.50 1.60 1.70

Kit instalare (cazan individual)

Modele	Descriere	Cod
35-50-60-70 kW	Kit racordare hidraulică (cazan individual)	ACC 710673801
35-50-60-70 kW	Kit racordare vas de expansiune	ACC 710583801
35-50-60-70 kW	Kit colector/distribuitoare/alimentare gaz (cazan individual)	ACC 710577501
35-50-60-70 kW	Izolație racorduri hidraulice (cazan individual)	ACC 710587001
35-50-60-70 kW	Colet flanșe și garnituri	ACC 710582701
35-50-60-70 kW	Kit de racordare a separatorului hidraulic (8,5 m ³ /h)	ACC 710686501
35-50-60-70 kW	Kit de racordare a separatorului hidraulic (18 m ³ /h)	ACC 710687501
35-50-60-70 kW	Kit de racordare a separatorului hidraulic (28 m ³ /h)	ACC 710687601
35-50-60-70 kW	Kit izolație tur/retur a racordurilor separatorului hidraulic (8,5 m ³ /h)	ACC 710687901
35-50-60-70 kW	Kit izolație tur/retur a racordurilor separatorului hidraulic (18 m ³ /h)	ACC 710688901
35-50-60-70 kW	Kit izolație tur/retur a racordurilor separatorului hidraulic (28 m ³ /h)	ACC 710689201
35-50-60-70 kW	Colet flanșe și garnituri pentru separator hidraulic (8,5 m ³ /h)	ACC 790000440
35-50-60-70 kW	Colet flanșe și garnituri pentru separator hidraulic (18 m ³ /h)	ACC 790000430
35-50-60-70 kW	Colet flanșe și garnituri pentru separator hidraulic (28 m ³ /h)	ACC 790000420

Luna Duo-tec MP 1.35 1.50 1.60 1.70

Accesorii programare, comandă și control

Modele	Descriere	Cod
	Telecomandă, conectare prin cablu, THINK	ACC 710244202
	Telecomandă, conectare prin unde radio, THINK	ACC 710244302
	Modul extensie, programabil, intern, THINK	ACC 710034502
	Interfață pentru cazane în cascadă, THINK	ACC 710440802
	Modul extensie, controler cascadă, programabil, extern, THINK	ACC 710503704
	Senzor temperatură exterioară, conectare prin cablu, THINK	ACC 710487301
	Senzor temperatură exterioară, conectare prin unde radio, THINK se va comanda obligatoriu împreună cu 710244102 sau 710234301.	ACC 710302701
	Interfață pentru telecomandă 5 led, unde radio, THINK	ACC 710244102
	Interfață pentru termostatul de cameră modulant cu conectare radio	ACC 710234301
	Modul extensie, controler zonă, programabil, extern, THINK	ACC 710519902

Luna Duo-tec MP 1.35 1.50 1.60 1.70

Cascadă 2 cazane

Cantitate	Descriere	Cod
1	Kit colector / distribuitor / alimentare gaz (pentru 2 cazane)	ACC 710577701
2	Kit racordare hidraulică (cazan individual)	ACC 710673801
2	Kit racordare vas expansiune	ACC 710583801
1	Izolație racorduri hidraulice (pentru 2 cazane)	ACC 710587501
1	Colet flanșe și garnituri	ACC 710582701

Cascadă 3 cazane

Cantitate	Descriere	Cod
1	Kit colector / distribuitor / alimentare gaz (pentru 2 cazane)	ACC 710577701
1	Kit colector/distribuitor/alimentare gaz (cazan individual)	ACC 710577501
3	Kit racordare hidraulică (cazan individual)	ACC 710673801
1	Kit racordare distribuitor gaz	ACC 710583201
3	Kit racordare vas expansiune	ACC 710583801
1	Izolație racorduri hidraulice (pentru 2 cazane)	ACC 710587501
1	Izolație racorduri hidraulice (cazan individual)	ACC 710587001
1	Colet flanșe și garnituri	ACC 710582701

Luna Duo-tec MP 1.35 1.50 1.60 1.70

Cascadă 4 cazane









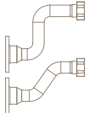

Cantitate	Descriere	Cod
2	Kit colector / distribuitor / alimentare gaz (pentru 2 cazane)	ACC 710577701
4	Kit racordare hidraulică (cazan individual)	ACC 710673801
1	Kit racordare distribuitor gaz	ACC 710583201
4	Kit racordare vas expansiune	ACC 710583801
2	Izolație racorduri hidraulice (pentru 2 cazane)	ACC 710587501
1	Colet flanșe și garnituri	ACC 710582701

Cascadă 5 cazane

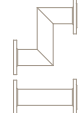
Cantitate	Descriere	Cod
2	Kit colector / distribuitor / alimentare gaz (pentru 2 cazane)	ACC 710577701
1	Kit colector/distribuitor/alimentare gaz (cazan individual)	ACC 710577501
5	Kit racordare hidraulică (cazan individual)	ACC 710673801
2	Kit racordare distribuitor gaz	ACC 710583201
5	Kit racordare vas expansiune	ACC 710583801
2	Izolație racorduri hidraulice (pentru 2 cazane)	ACC 710587501
1	Izolație racorduri hidraulice (cazan individual)	ACC 710587001
1	Colet flanșe și garnituri	ACC 710582701



Luna Duo-tec MP 1.35 1.50 1.60 1.70

Separatoare hidraulice

Modele	Descriere	Cod
	Kit de racordare a separatorului hidraulic (8,5 m ³ /h)	ACC 710686501
	Kit izolație tur/retur a racordurilor separatorului hidraulic (8,5 m ³ /h)	ACC 710687901
	Separator hidraulic HS 8,5 (8,5 m ³ /h) - racorduri filetate 2"	ACC 790000310
	Colet flanșe și garnituri pentru separator hidraulic (8,5 m ³ /h)	ACC 790000440
	Kit de racordare a separatorului hidraulic (18 m ³ /h)	ACC 710687501
	Kit izolație tur/retur a racordurilor separatorului hidraulic (18 m ³ /h)	ACC 710688901
	Separator hidraulic HS 18 (18 m ³ /h) - racorduri cu flanșă Ø 65	ACC 790000320
	Colet flanșe și garnituri pentru separator hidraulic (18 m ³ /h)	ACC 790000430
	Kit de racordare a separatorului hidraulic (28 m ³ /h)	ACC 710687601
	Kit izolație tur/retur a racordurilor separatorului hidraulic (28 m ³ /h)	ACC 710689201
	Separator hidraulic HS 28 (28 m ³ /h) - racorduri cu flanșă Ø 80	ACC 790000330
	Colet flanșe și garnituri pentru separator hidraulic (28 m ³ /h)	ACC 790000420
	Separator hidraulic HS 56 (56 m ³ /h) - racorduri cu flanșă Ø 100	ACC 790000340

Luna Duo-tec MP 1.35 1.50 1.60 1.70

Filtre condensaji

Modele	Descriere	Cod
	Filtru neutralizare condensaji (< 100 kW)	ACC 714125610
	Kit reîncărcare neutralizator (< 100 kW)	ACC 714135310
	Filtru neutralizare condensaji (< 350 kW)	ACC 714125710
	Kit reîncărcare neutralizator (< 350 kW)	ACC 714135410

Conversia tipului de gaz

Modele	Description	Code
	Kit conversie GPL (Luna Duo-tec MP 1.35-1.50)	ACC 710718603
	Kit conversie GPL (Luna Duo-tec MP 1.60)	ACC 710718702
	Kit conversie GPL (Luna Duo-tec MP 1.70)	ACC 710718802





Luna Duo-tec MP 1.35 1.50 1.60 1.70

Accesorii diverse pentru evacuare gaze de ardere

Modele	Descriere	Cod
	Kit evacuare PP (pentru 2 cazane) Ø 125	ACC 710716801
	Kit evacuare PP (pentru cazanul 3) Ø 125	ACC 710717701
	Cot 87° PP Ø 125	ACC 714094410
	Cot 45° PP Ø 125 (COLET 2 buc.)	ACC 714094510
	Prelungire conductă evacuare PP Ø 125 (L=1000 mm)	ACC 714094610
	Kit izolare PP Ø 110/80 cu colector condens	ACC 710682001
	Kit evacuare PP (pentru 2 cazane) Ø 160	ACC 710715201
	Kit evacuare PP (pentru cazanul 3) Ø 160	ACC 710716301
	Cot 87° PP Ø 160	ACC 714097810
	Prelungire conductă evacuare PP Ø 160 (L=1000 mm)	ACC 714097710
	Kit evacuare PP (pentru 2 cazane) Ø 200	ACC 710715601
	Kit evacuare PP (pentru cazanul 3) Ø 200	ACC 710716401
	Cot 87° PP Ø 200	ACC 714098210
	Prelungire conductă evacuare PP Ø 200 (L=1000 mm)	ACC 714098110

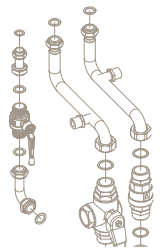
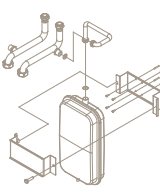
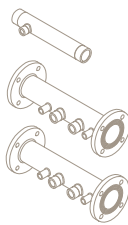
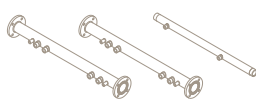
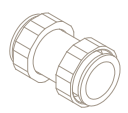



Luna Duo-tec MP 1.35 1.50 1.60 1.70

Accesorii diverse pentru racordare hidraulică

Modele	Descriere	Cod
	Kit racordare hidraulică (cazan individual)	ACC 710579901
	Kit racordare vas expansiune	ACC 710583801
	Kit colector/distribuitor/alimentare gaz (cazan individual)	ACC 710577501
	Kit colector / distribuitor / alimentare gaz (pentru 2 cazane)	ACC 710577701
	Kit racordare distribuitor gaz	ACC 710583201
	Colet flanșe și garnituri	ACC 710582701
	Izolație racorduri hidraulice (cazan individual)	ACC 710587001
	Izolație racorduri hidraulice (pentru 2 cazane)	ACC 710587501

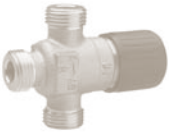
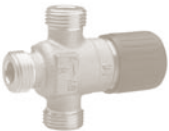
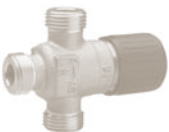







Luna Duo-tec MP 1.35 1.50 1.60 1.70

Accesorii diverse pentru termoreglare

Modele	Descriere	Cod
	Motor vană amestec	ACC 714078511
	Vană de amestec 1/2"	ACC 714078610
	Vană de amestec 3/4"	ACC 714078710
	Vană de amestec 1"	ACC 714078310
	Senzor temperatură tur, THINK	ACC 714078910
	Senzor temperatură ACM	ACC 714076810
	Senzor temperatură colector solar	ACC 710000040











Luna Duo-tec MP 1.90 1.110

Sistem coaxial de evacuare a gazelor arse și accesorii

Modele	Descriere	Cod
	Terminal coaxial orizontal, Ø 110/160, PP	ACC 714133310
	Prelungire coaxială, Ø 110/160, L=1000 mm, PP	ACC 714133810
	Prelungire coaxială, Ø 110/160, L=500 mm, PP	ACC 714133710
	Cot coaxial, 87°, Ø 110/160, PP	ACC 714133610
	Cot coaxial, 45°, Ø 110/160, PP	ACC 714133510
	Terminal coaxial vertical, Ø 110/160, PP	ACC 714133410
	Etanșare terminal coaxial vertical pentru terasă, Ø 110/160	ACC 714104810
	Etanșare terminal coaxial vertical pentru acoperiș înclinat, Ø 110/160 (reglabil de la 15° la 45°)	ACC 714104910

Luna Duo-tec MP 1.90 1.110

Sistem paralel de evacuare a gazelor arse și accesorii

Modele	Descriere	Cod
	Kit adaptare la sistem paralel, Ø 110, PP	ACC 710631401
	Prelungire, Ø 110, L=1000 mm, PP	ACC 714133210
	Prelungire, Ø 110, L=500 mm, PP	ACC 714133110
	Prelungire, Ø 110, L=250mm, PP	ACC 710718501
	Cot, 87°, Ø 110, PP	ACC 714133010
	Cot, 45°, Ø 110, PP	ACC 714132910
	Terminal vertical, Ø 110, PP	ACC 714132810
	Terminal orizontal, Ø 110, PP	ACC 714132710
	Etanșare terminal coaxial vertical pentru terasă, Ø 110/160	ACC 714104810
	Etanșare terminal coaxial vertical pentru acoperiș înclinat, Ø 110/160 (reglabil de la 15° la 45°)	ACC 714104910



Luna Duo-tec MP 1.90 1.110

Sistem coaxial de evacuare a gazelor arse și accesorii

Modele	Descriere	Cod
90-110 kW	Kit racordare hidraulică (cazan individual)	ACC 710678301
90-110 kW	Kit racordare vas de expansiune	ACC 710583801
90-110 kW	Kit colector/distribuitoare/alimentare gaz (cazan individual)	ACC 710584601
90-110 kW	Izolație racorduri hidraulice (cazan individual)	ACC 710587801
90-110 kW	Colet flanșe și garnituri	ACC 710582701
90-110 kW	Kit de racordare a separatorului hidraulic (8,5 m ³ /h)	ACC 710686501
90-110 kW	Kit de racordare a separatorului hidraulic (18 m ³ /h)	ACC 710687501
90-110 kW	Kit de racordare a separatorului hidraulic (28 m ³ /h)	ACC 710687601
90-110 kW	Kit izolație tur/retur a racordurilor separatorului hidraulic (8,5 m ³ /h)	ACC 710687901
90-110 kW	Kit izolație tur/retur a racordurilor separatorului hidraulic (18 m ³ /h)	ACC 710688901
90-110 kW	Kit izolație tur/retur a racordurilor separatorului hidraulic (28 m ³ /h)	ACC 710689201
90-110 kW	Colet flanșe și garnituri pentru separator hidraulic (8,5 m ³ /h)	ACC 790000440
90-110 kW	Colet flanșe și garnituri pentru separator hidraulic (18 m ³ /h)	ACC 790000430
90-110 kW	Colet flanșe și garnituri pentru separator hidraulic (28 m ³ /h)	ACC 790000420

Luna Duo-tec MP 1.90 1.110

Accesorii programare, comandă și control

Modele	Descriere	Cod
	Telecomandă, conectare prin cablu, THINK	ACC 710244202
	Telecomandă, conectare prin unde radio, THINK	ACC 710244302
	Modul extensie, programabil, intern, THINK	ACC 710034502
	Interfață pentru cazane în cascadă, THINK	ACC 710440802
	Modul extensie, controler cascadă, programabil, extern, THINK	ACC 710503704
	Senzor temperatură exterioară, conectare prin cablu, THINK	ACC 710487301
	Senzor temperatură exterioară, conectare prin unde radio, THINK se va comanda obligatoriu împreună cu 710244102 sau 710234301.	ACC 710302701
	Interfață pentru telecomandă 5 led, unde radio, THINK	ACC 710244102
	Interfață pentru termostatul de cameră modulant cu conectare radio	ACC 710234301
	Modul extensie, controler zonă, programabil, extern, THINK	ACC 710519902

Luna Duo-tec MP 1.90 1.110

Cascadă 2 cazane

Cantitate	Descriere	Cod
1	Kit colector / distribuitor / alimentare gaz (pentru 2 cazane)	ACC 710584901
2	Kit racordare hidraulică (cazan individual)	ACC 710678301
2	Kit racordare vas expansiune	ACC 710583801
1	Izolație racorduri hidraulice (pentru 2 cazane)	ACC 710588501
1	Colet flanșe și garnituri	ACC 710582701

Cascadă 3 cazane

Cantitate	Descriere	Cod
1	Kit colector / distribuitor / alimentare gaz (pentru 2 cazane)	ACC 710584901
1	Kit colector/distribuitor/alimentare gaz (cazan individual)	ACC 710584601
3	Kit racordare hidraulică (cazan individual)	ACC 710678301
1	Kit racordare distribuitor gaz	ACC 710583201
3	Kit racordare vas expansiune	ACC 710583801
1	Izolație racorduri hidraulice (pentru 2 cazane)	ACC 710588501
1	Izolație racorduri hidraulice (cazan individual)	ACC 710587801
1	Colet flanșe și garnituri	ACC 710582701

Luna Duo-tec MP 1.90 1.110

Cascadă 4 cazane











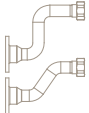

Cantitate	Descriere	Cod
2	Kit colector / distribuitor / alimentare gaz (pentru 2 cazane)	ACC 710584901
4	Kit racordare hidraulică (cazan individual)	ACC 710678301
1	Kit racordare distribuitor gaz	ACC 710583201
4	Kit racordare vas expansiune	ACC 710583801
2	Izolație racorduri hidraulice (pentru 2 cazane)	ACC 710588501
1	Colet flanșe și garnituri	ACC 710582701

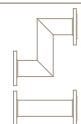
Cascadă 5 cazane

Cantitate	Descriere	Cod
2	Kit colector / distribuitor / alimentare gaz (pentru 2 cazane)	710584901
1	Kit colector/distribuitor/alimentare gaz (cazan individual)	710584601
5	Kit racordare hidraulică (cazan individual)	710678301
2	Kit racordare distribuitor gaz	710583201
5	Kit racordare vas expansiune	710583801
2	Izolație racorduri hidraulice (pentru 2 cazane)	710588501
1	Izolație racorduri hidraulice (cazan individual)	710587801
1	Colet flanșe și garnituri	710582701



Luna Duo-tec MP 1.90 1.110

Separatoare hidraulice

Modele	Descriere	Cod
	Kit de racordare a separatorului hidraulic (8,5 m ³ /h)	ACC 710686501
	Kit izolație tur/retur a racordurilor separatorului hidraulic (8,5 m ³ /h)	ACC 710687901
	Separator hidraulic HS 8,5 (8,5 m ³ /h) - racorduri filetate 2"	ACC 790000310
	Colet flanșe și garnituri pentru separator hidraulic (8,5 m ³ /h)	ACC 790000440
	Kit de racordare a separatorului hidraulic (18 m ³ /h)	ACC 710687501
	Kit izolație tur/retur a racordurilor separatorului hidraulic (18 m ³ /h)	ACC 710688901
	Separator hidraulic HS 18 (18 m ³ /h) - racorduri cu flanșă Ø 65	ACC 790000320
	Colet flanșe și garnituri pentru separator hidraulic (18 m ³ /h)	ACC 790000430
	Kit de racordare a separatorului hidraulic (28 m ³ /h)	ACC 710687601
	Kit izolație tur/retur a racordurilor separatorului hidraulic (28 m ³ /h)	ACC 710689201
	Separator hidraulic HS 28 (28 m ³ /h) - racorduri cu flanșă Ø 80	ACC 790000330
	Colet flanșe și garnituri pentru separator hidraulic (28 m ³ /h)	ACC 790000420
	Separator hidraulic HS 56 (56 m ³ /h) - racorduri cu flanșă Ø 100	ACC 790000340

Luna Duo-tec MP 1.90 1.110

Filtre condensaji





Modele	Descriere	Cod
	Filtru neutralizare condensaji (< 100 kW)	ACC 714125610
	Kit reîncărcare neutralizator (< 100 kW)	ACC 714135310
	Filtru neutralizare condensaji (< 350 kW)	ACC 714125710
	Kit reîncărcare neutralizator (< 350 kW)	ACC 714135410

Accesorii diverse pentru evacuare gaze de ardere

Produs	Descriere	Cod
	Kit izolare PP Ø 110/80 cu colector condens	ACC 710682001
	Kit evacuare PP (pentru 2 cazane) Ø 160	ACC 710715201
	Kit evacuare PP (pentru cazanul 3) Ø 160	ACC 710716301
	Cot 87° PP Ø 160	ACC 714097810
	Prelungire conductă evacuare PP Ø 160 (L=1000 mm)	ACC 714097710
	Kit evacuare PP (pentru 2 cazane) Ø 200	ACC 710715601
	Kit evacuare PP (pentru cazanul 3) Ø 200	ACC 710716401
	Cot 87° PP Ø 200	ACC 714098210
	Prelungire conductă evacuare PP Ø 200 (L=1000 mm)	ACC 714098110

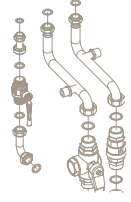
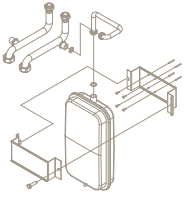
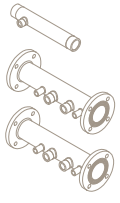
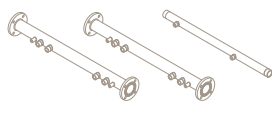
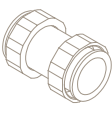
Luna Duo-tec MP 1.90 1.110

Accesorii diverse pentru racordare hidraulică

Modele	Descriere	Cod
	Kit racordare hidraulică (cazan individual)	ACC 710585201
	Kit racordare vas expansiune	ACC 710583801
	Kit colector/distribuitoar/alimentare gaz (cazan individual)	ACC 710584601
	Kit colector / distribuitoar / alimentare gaz (pentru 2 cazane)	ACC 710584901
	Kit racordare distribuitoar gaz	ACC 710583201
	Colet flanșe și garnituri	ACC 710582701
	Izolație racorduri hidraulice (cazan individual)	ACC 710587801
	Izolație racorduri hidraulice (pentru 2 cazane)	ACC 710588501

Luna Duo-tec MP 1.90 1.110

Accesorii diverse pentru termoreglare





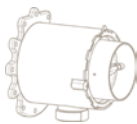
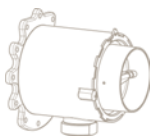







Modele	Descriere	Cod
	Motor vană amestec	ACC 714078511
	Vană de amestec 1/2"	ACC 714078610
	Vană de amestec 3/4"	ACC 714078710
	Vană de amestec 1"	ACC 714078310
	Senzor temperatură tur, THINK	ACC 714078910
	Senzor temperatură ACM	ACC 714076810
	Senzor temperatură colector solar	ACC 710000040

Conversia tipului de gaz

Modele	Descriere	Cod
	Kit conversie GPL (Luna Duo-tec MP 1.90)	ACC 710718902
	Kit conversie GPL (Luna Duo-tec MP 1.110)	ACC 710719002







Power HT 1.450 1.650

Sistem paralel de evacuare a gazelor arse și accesorii

Modele	Descriere	Cod
	Kit conversie C53 (Power HT 1.450 - 1.650)	ACC 710000100
	Prelungire, Ø 80, L=1000 mm, PP	ACC 714059411
	Prelungire, Ø 80, L=500 mm, PP	ACC 714059910
	Prelungire, Ø 80, L=250 mm, PP	ACC 710718301
	Cot, 87°, Ø 80, PP	ACC 714059211
	Cot, 45°, Ø 80, PP	ACC 714059311
	Kit centrare țevi, Ø 80 (5 bucăți)	ACC 714037411
	Clemă centrare, Ø 80	ACC 714106110
	Colier fixare țevă, Ø 80 (5 bucăți)	ACC 714037310
	Colier etanșare la interior, Ø 80	ACC 714018510
	Colier etanșare la exterior, Ø 80	ACC 714018411
	Evacuare gaze arse, Ø 80	ACC 790000150
	Terminal sistem paralel de evacuare gaze arse, Ø 80	ACC 714010410

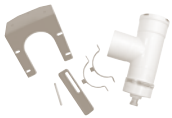















Power HT 1.450 1.650

Sistem flexibil de evacuare a gazelor arse și accesorii

Modele	Descriere	Cod
	Conductă flexibilă, Ø 80, L=1,5 m, PP	ACC 714105710
	Conductă flexibilă, Ø 80, L=20 m, PP	ACC 714105810
	Racord T, Ø 80, PP (colier suport și scurgere condens incluse)	ACC 714105910
	Cot, 87°, Ø 80, PP (colier suport inclus)	ACC 714106010
	Piesă centrare conductă flexibilă, Ø 80 (3 bucăți)	ACC 714106210
	Garnitură triplu striată, Ø 80 (5 bucăți)	ACC 714111210

Power HT 1.450 1.650

Accesorii programare, comandă și control

Modele	Descriere	Cod
	Termostat de cameră (numai împreună cu regulatorul climatic ACC 714078112)	ACC 714078410
	Tablou electric pentru montajul reguletoarelor climatice	ACC 714096610
	Motor vană amestec	ACC 714078511
	Vană de amestec 1/2"	ACC 714078610
	Vană de amestec 3/4"	ACC 714078710
	Vană de amestec 1"	ACC 714078310
	Senzor de temperatură pentru tur și retur	ACC 714078810
	Senzor de temperatură tur, THINK	ACC 714078910
	Modul intern pentru controlul a două zone cu temperaturi diferite și vana de amestec	ACC 714077913
	Modul intern , interfață 0-10 V	ACC 714107612
	Telecomandă cu regulator climatic	ACC 714107612
	Senzor de temperatură exterioară	ACC 714072811
	Senzor temperatură ACM	ACC 714076810
	Senzor temperatură ACM pentru reguletoarele climatice de cascadă	ACC 714079010
	Regulator de temperatură pentru sisteme cu vană de amestec, include un senzor de temperatură	ACC 714078112
	Modul intern pentru comunicație în magistrală de date între reguletoarele climatice, la montajul cazanelor în cascadă	ACC 714078013
	Modul extern pentru comanda cazanelor în cascadă, include un senzor de temperatură	ACC 714078212

Power HT 1.450 1.650

Kit instalare (cazan individual)

Model	Descriere	Cod
45-150 kW	Kit colector / distribuitor	ACC 714104211

Kit instalare a doua pompă

Model	Descriere	Cod
45-150 kW	Robinet de izolare, pompă de circulație UPS 32/80, supapă de sens, racorduri hidraulice	ACC 714098611

Kit racordare hidraulică









Model	Descriere	Cod
45-150 kW	Robinet de izolare pe retur, pompă de circulație UPS 32/80, supapă de sens, priză pentru racordare vas expansiune, Robinet de izolare cu 3 cai pe tur	ACC 714104311

Kit instalare (cazan individual)

Modele	Descriere	Cod
45-150 kW	Kit colector / distribuitor (45 cm între cazane)	ACC 714099010
45-150 kW	Kit colector / distribuitor (2 cm între cazane)	ACC 714103611







Power HT 1.450 1.650

Accesorii evacuare (cazane în cascadă)

Modele	Descriere	Cod
	Kit evacuare PP (pentru 2 cazane) Ø 160	ACC 710715201
	Kit evacuare PP (pentru cazanul 3) Ø 160	ACC 710716301
	Cot 87° PP Ø 160	ACC 714097810
	Prelungire conductă evacuare PP Ø 160 (L=1000 mm)	ACC 714097710
	Kit evacuare PP (pentru 2 cazane) Ø 200	ACC 710715601
	Kit evacuare PP (pentru cazanul 3) Ø 200	ACC 710716401
	Cot 87° PP Ø 200	ACC 714098210
	Prelungire conductă evacuare PP Ø 200 (L=1000 mm)	ACC 714098110
	Kit evacuare PP (pentru 2 cazane) Ø 125	ACC 710716801
	Kit evacuare PP (pentru cazanul 3) Ø 125	ACC 710717701
	Kit izolare PP Ø 110/80 cu colector condens	ACC 710682001
	Cot 87° PP Ø 125	ACC 714094410
	Cot 45° PP Ø 125 (COLET 2 buc.)	ACC714094510
	Prelungire conductă evacuare PP Ø 125 (L=1000 mm)	ACC 714094610









Power HT 1.850 1.1000 1.1200 1.1500

Sistem paralel de evacuare a gazelor arse și accesorii

Modele	Descriere	Cod
	Kit conversie C53 (Power HT 1.850 - 1.1000)	ACC 710000110
	Kit conversie C53 (Power HT 1.1200 - 1.1500)	ACC 710000120
	Prelungire, Ø 110, L=1000 mm, PP	ACC 714133210
	Prelungire, Ø 110, L=500 mm, PP	ACC 714133110
	Prelungire, Ø 110, L=250 mm, PP	ACC 710718501
	Reducție de la Ø 110 la Ø 100, PP	ACC 714096910
	Cot 87° PP Ø 110	ACC 714133010
	Cot 45° PP Ø 110	ACC 714132910

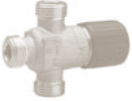
Power HT 1.850 1.1000 1.1200 1.1500

Accesorii programare, comandă și control

Modele	Descriere	Cod
	Termostat de cameră (numai împreună cu regulatorul climatic KHG 714078112)	ACC 714078410
	Tablou electric pentru montajul reglatoarele climatice	ACC 714096610
	Motor vană amestec	ACC 714078511
	Vană de amestec 1/2"	ACC 714078610
	Vană de amestec 3/4"	ACC 714078710
	Vană de amestec 1"	ACC 714078310
	Senzor de temperatură pentru tur și retur	ACC 714078810
	Senzor de temperatură pentru modulele interne	ACC 714078910
	Modul intern pentru controlul a două zone cu temperaturi diferite și vană de amestec	ACC 714077913
	Modul intern , interfață 0-10 V	ACC 714107612

Power HT 1.850 1.1000 1.1200 1.1500

Kit instalare (cazan individual)

Model	Descriere	Cod
45-150 kW	Kit colector / distribuitor	ACC 714104210

Kit instalare a doua pompă

Model	Descriere	Cod
45-150 kW	Robinet de izolare, pompă de circulație UPS 32/80, supapă de sens, racorduri hidraulice	ACC 714098611

Kit racordare hidraulică











Model	Descriere	Cod
45-150 kW	Robinet de izolare pe retur, pompă de circulație UPS 32/80, supapă de sens, priză pentru racordare vas expansiune, Robinet de izolare cu 3 cai pe tur	ACC 714104311

Kit instalare (cazan individual)

Modele	Descriere	Cod
45-150 kW	Kit colector / distribuitor (45 cm între cazane)	ACC 714099010
45-150 kW	Kit colector / distribuitor (2 cm între cazane)	ACC 714103611













Power HT 1.850 1.1000 1.1200 1.1500

Accesorii evacuare (cazane în cascadă)

Modele	Descriere	Cod
	Kit evacuare PP (pentru 2 cazane) Ø 160	ACC 710715201
	Kit evacuare PP (pentru cazanul 3) Ø 160	ACC 710716301
	Cot 87° PP Ø 160	ACC 714097810
	Prelungire conductă evacuare PP Ø 160 (L=1000 mm)	ACC 714097710
	Kit evacuare PP (pentru 2 cazane) Ø 200	ACC 710715601
	Kit evacuare PP (pentru cazanul 3) Ø 200	ACC 710716401
	Cot 87° PP Ø 200	ACC 714098210
	Kit izolare PP Ø 110/110 cu colector condens	ACC 714098110
	Kit izolare PP Ø 110/110 cu colector condens	ACC 710682101
	Reducție de la Ø 110 la Ø 100, PP	ACC 714096910

Power HT 1.230 1.280 1.320

Sistem de evacuare cu conducte paralele și accesorii

Modele	Descriere	Cod
	Prelungire Ø 200, L=500 mm, PP	ACC 000971911
	Prelungire Ø 200, L=1000 mm, PP	ACC 000971928
	Prelungire Ø 200, L=2000 mm, PP	ACC 000971935
	Cot 87°, Ø 200, PP	ACC 000971942
	Cot 45°, Ø 200, PP	ACC 000971959
	Etanșarea terminal vertical pentru acoperiș înclinat, Ø 200	ACC 000971997
	SAS evacuare gaze de ardere 200 - 1B	ACC 000688673
	SAS evacuare gaze de ardere 200 - 2B	ACC 000688680
	Grilă admisie aer Ø 200	ACC 000971980
	Cot 87°, Ø 200, cu gură de vizitare	ACC 000971904
	Conductă de evacuare cu gură de vizitare	ACC 000971898
	SAS terminal vertical Ø 200	ACC 000989527
	Traversare acoperiș Ø 200	ACC 000989497
	Filtru admisie aer	ACC 000692656
	Kit admisie aer din camera centralei (WAS 200)	ACC 000971881
	Distanțier Ø 200	ACC 000971973

Power HT 1.230 1.280 1.320

Accesorii programare, comanda și control







Modele	Descriere	Cod
	Senzor temperatură exterioară, conectare prin cablu, THINK	ACC 710487301
	Interfață pentru cazane în cascadă, THINK	ACC 710440802
	Modul extensie, controler zonă sau solar, programabil, extern	ACC 710000030
	Modul extensie, controler zonă, programabil, extern, THINK	ACC 710519902
	Modul de comunicație, magistrală de date pt. cazane în cascadă	ACC 710000010
	Senzor temperatură ACM, L=6000 mm	ACC 710000020

Accesorii diverse pentru racordare hidraulică (cazane în cascadă)

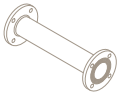
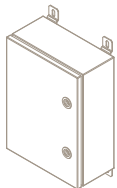
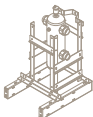
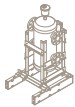
Modele	Descriere	Cod
	Distribuitor 2 cazane în cascadă 250mm	ACC 000691444
	Kit racordare hidraulică KB1, HT 1.230	ACC 000692632
	Kit racordare hidraulică KB1, HT 1.280 - 1.320	ACC 000692649

Generatoare de căldură modulare

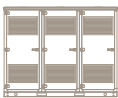
Generatoare de căldură modulare

Modele	Descriere	Cod
	Kit racordare între cabinete	ACC 790000110
	Distribuitoare 2 cabinete în cascadă, L=495 mm	ACC 790000120
	Tablou electric pentru cascade montate pe pardoseală	ACC 790000130
	Tablou electric pentru cazan singular sau cabinet adițional cu un cazan	ACC 790000190
	Tablou electric pentru cabinet adițional cu 2 cazane	ACC 790000200
	Separator hidraulic 8,5 m ³ /h pentru montajul în cabinet	ACC 796000050
	Separator hidraulic 18 m ³ /h pentru montajul în cabinet	ACC 796000060
	Separator hidraulic 28 m ³ /h pentru montajul în cabinet, dreapta	ACC 796000070
	Separator hidraulic 28 m ³ /h pentru montajul în cabinet, stânga	ACC 796000080
	Cabinet gol cu 2 uși	ACC 710000032
	Cabinet gol cu 3 uși	ACC 710000062
	Prelungire, Ø 80, L=250 mm, PP	ACC 710718301



PARTENER:

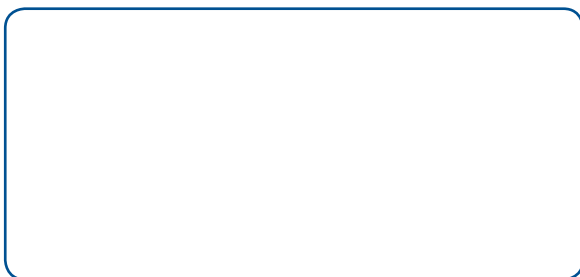

Începând cu 2004 peste 27000 de familii din România au crezut în promisiunea calității BAXI: 8 ani garanție. Acum, după 8 ani, deja multe dintre acestea pot confirma că nu este doar promisiune, este o caldă realitate. Pentru clienții BAXI, garanția de 8 ani înseamnă confortul oferit de un produs de înaltă clasă, cu performanțe și fiabilitate pe măsură.

BAXI ROMANIA

A BDR THERMEA company

Șos. București Nord, Nr. 10, Global City Business Park, Clădirea O21, Et. 1, Voluntari, cod 077190, Ilfov, România
tel: 021 310 67 43 / fax: 021 310 67 44, callcenter@baxi.ro, www.baxi.ro, www.baxishop.ro



Compania nu își asumă nicio responsabilitate pentru posibilele greșeli de conținut și își rezervă dreptul ca în urma îmbunătățirilor tehnologice sau a cererii pieței să aducă modificări produselor fără nicio înștiințare prealabilă.